

BAXI

EcoDesign

Energy
related
Products



Nově možnost
prodloužené
záruky na nové
kondenzační kotle!

TECHNICKÝ CENÍK

2016 / 02

Platný od 1. února 2016 do odvolání nebo nahrazení novým ceníkem

ErP Energy Labeling

Energetické štítky - výrobky se jmenovitým výkonem (P_n) ≤ 70 kW

Směrnice týkající se štítkování (2010/30/EU) ukládá povinnost označovat výrobek viditelným štítkem energetické účinnosti podle sestupné stupnice energetických tříd od A+++ do G (od 26/09/2015) a od A+++ do D (od 26/09/2019).

Štítek energetické účinnosti poskytuje spotřebitelům pravdivé a ověřitelné údaje o spotřebě energie, výkonu a dalších základních vlastnostech výrobku. Je navržen tak, aby povzbudil spotřebitele ke koupi výrobků s vyšší účinností.

Tento štítek bude dodáván v krabici společně s kotlem:

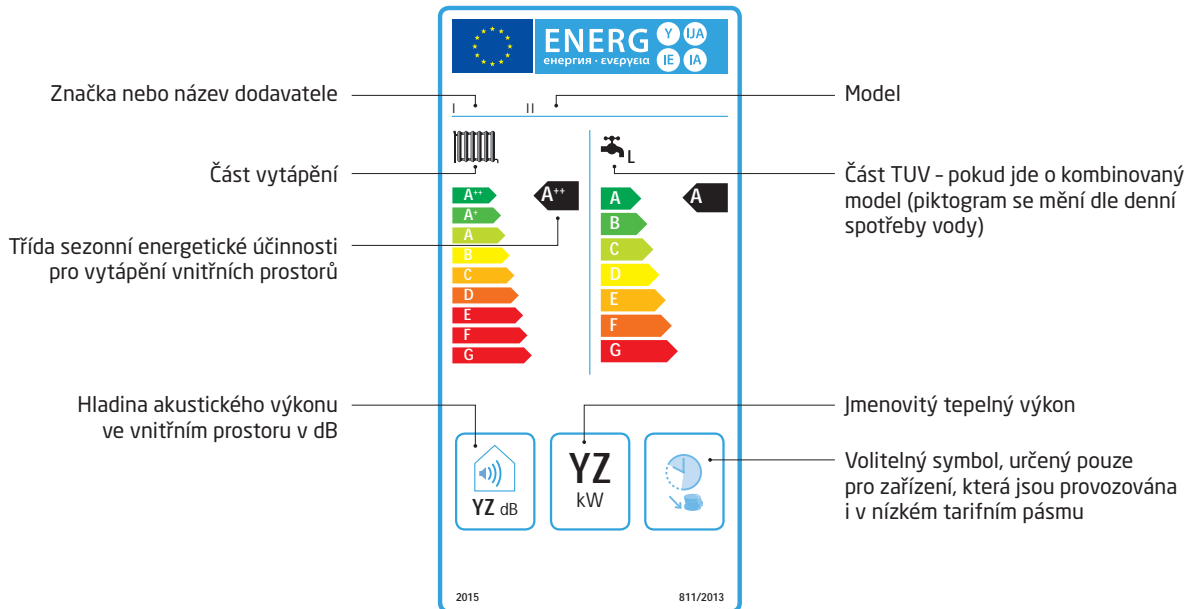

ErP Energy Labeling

Energetické štítky - soupravy produktů se jmenovitým výkonem (P_n) ≤ 70 kW

K dispozici bude také energetický štítek pro instalovaný systém dle použitých komponentů (například kotel, zásobník TUV a zařízení pro kontrolu teploty prostoru).

Štítek energetické účinnosti poskytuje spotřebitelům pravdivé a ověřitelné údaje o spotřebě energie, výkonu a dalších základních vlastnostech výrobku. Je navržen tak, aby povzbudil spotřebitele ke koupi výrobků s vyšší účinností.

Pokud jsou v systému použity pouze originální komponenty Baxi, instalátor má možnost vytisknout si energetický štítek použitého systému díky speciální internetové aplikaci Baxi. Stačí, když vyplní informace o instalovaných výrobcích Baxi a aplikace mu automaticky vytvoří příslušný štítek, který si bude moci hned vytisknout.

Pokud budou ovšem v systému instalovány výrobky různých výrobců (např. kotel BAXI, zásobník a regulace od jiného dodavatele), bude pak na montážní firmě, aby zajistila výpočet a příslušný štítek instalovaného systému.

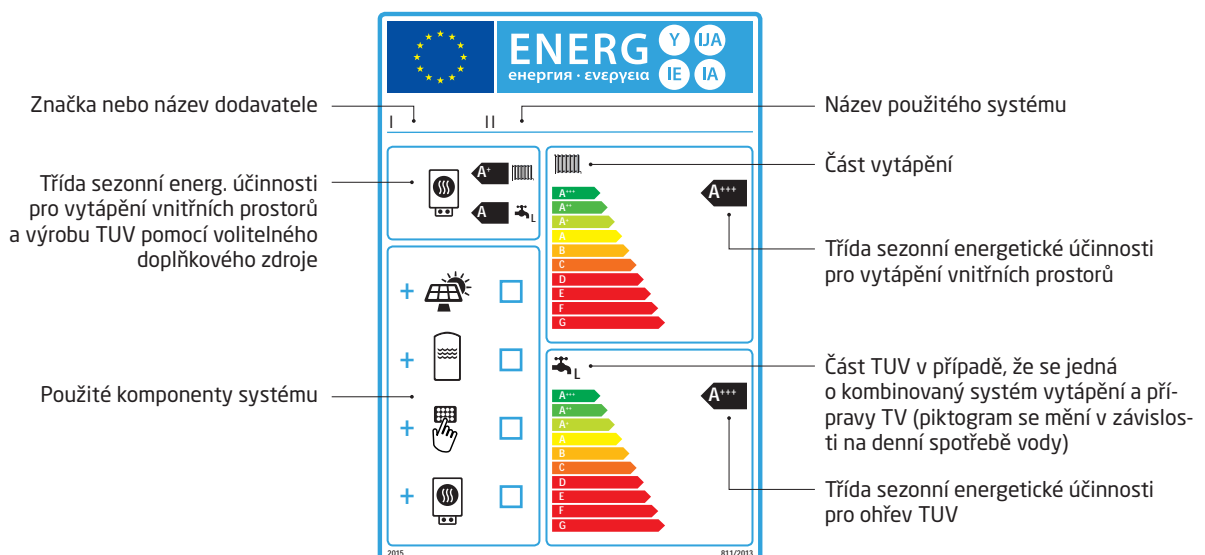



září 2015

vstoupily v platnost směrnice ErP a Štítkování, které se týkají energetické účinnosti a označování výrobků energetickými štítky

CO JE CÍLEM?



PROJEKTOVAT podle požadavků na minimální stanovenou účinnost a ekokompatibilitu.



INFORMOVAT o účinnosti výrobků / systémů prostřednictvím energetického štítku

Směrnice Ecodesign (ekologické projektování) a Štítkování (označování energetickými štítky) byly vytvořeny z důvodu dosažení cílů EU 20-20-20, jejichž účelem je snížení emisí CO₂ o 20%, zvýšení energetické účinnosti o 20 % a navýšení podílu energie vyráběné z obnovitelných zdrojů o 20% do roku 2020.

Uvedené směrnice se týkají všech výrobků se jmenovitým výkonem (Pn) ≤ 400 kW v případě ekologického projektování a výrobků se jmenovitým výkonem Pn ≤ 70 kW v případě označování energetickými štítky.

Kotle v tomto ceníku odpovídají směrnici ErP (Ecodesign)

splňují požadavky na:

- minimální účinnost oběhového čerpadla (povinná od 01/08/2015)
- minimální účinnost v okruhu vytápění (povinná od 26/09/2015)
- minimální účinnost v okruhu TUV (povinná od 26/09/2015)

Příklady energetických tříd pro kotle / systémy

KONDEZAČNÍ KOTLE

	VÝROBEK	SYSTÉM	
A+++			A+++
A++			A++
A+			A+
A			A

Obsah

KONDENZAČNÍ PLYNOVÉ KOTLE	7
Závěsné kotle	
Prime,	8
Duo-tec Compact+,	9
Luna Duo-tec+,	10
Nuvola Duo-tec+,	11
Duo-tec Max+,	12
Luna Platinum+,	13
Nuvola Platinum+,	14
Sestavy kotlů a nepřímotopných zásobníků	
Originální sestavy kotlů a nepřímotopných zásobníků BAXI,	15
Sestavy kotlů a nepřímotopných zásobníků,	15
Sestavy COMBI,	15
Kondenzační plynové kotle nad 33 kW	
Luna Duo-tec MP+ 1.35 – 1.70,	16
Luna Duo-tec MP+ 1.90 a 1.110,	17
Stavebnicové kaskádové systémy,	18
Power HT+,	20
Power HT 135–320,	21
Odkouření pro kondenzační kotle	23
Regulace pro kondenzační kotle	37
Příslušenství pro kondenzační kotle	41
ATMOSFÉRICKÉ PLYNOVÉ KOTLE	45
Závěsné kotle	
Eco5 Compact+,	46
Luna3 Blue+,	47
Luna3+,	48
Nuvola3+ BS,	49
Odkouření pro atmosférické kotle	51
Regulace pro atmosférické kotle.....	55
Příslušenství pro atmosférické kotle.....	57
OHŘÍVAČE TV A ZÁSObNÍKY	61
SOLÁRNÍ SYSTÉMY	65

BAXI

PLYNOVÉ KOTLE

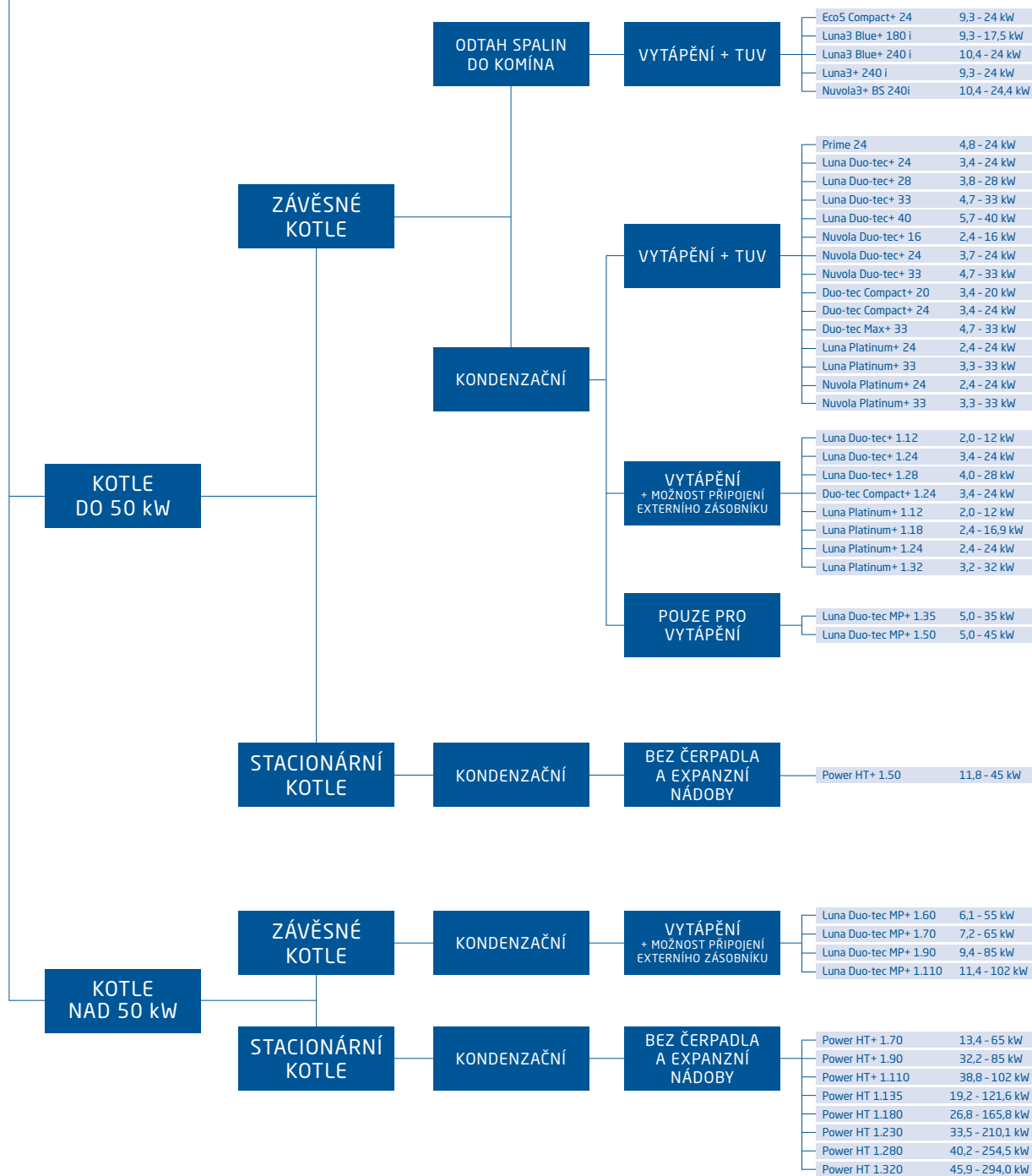

kondenzační plynové kotle

Závěsné kotle

Prime,	8
Duo-tec Compact+,	9
Luna Duo-tec+,	10
Nuvola Duo-tec+,	11
Duo-tec Max+,	12
Luna Platinum+,	13
Nuvola Platinum+,	14

Sestavy kotlů a nepřímotopných zásobníků

Originální sestavy kotlů a nepřímotopných zásobníků BAXI,	15
Sestavy COMBI,	15
Sestavy kotlů a nepřímotopných zásobníků,	15

Kondenzační plynové kotle nad 33 kW

Luna Duo-tec MP+ 1.35 – 1.70,	16
Luna Duo-tec MP+ 1.90 a 1.110,	17
Stavebnicové kaskádové systémy,	18
Power HT+,	20
Power HT 135–320,	21

Odkouření pro kondenzační kotle..... 23

Regulace pro kondenzační kotle..... 37

Příslušenství pro kondenzační kotle 41



Prime

- Digitální LCD displej s podsvícením
- Snadné ovládání díky otočným knoflíkům zvlášť pro topení a zvlášť pro TUV
- Rozsah modulace až 1:5
- **Oběhové modulační čerpadlo s vysokou účinností**
- Kompaktní rozměry: 700 × 395 × 279 mm
- Třída NOx 5
- Vestavěná spalínová klapka
- Výstupní koaxiální kus ø 60/100 součástí balení kotle

Ideální varianta při výměně za starý atmosférický kotel.

kotel	energetická třída	výkon [kW]	účinnost při 100% Pn		rozsah modulace	hmot. [kg]	výroba TUV (ΔT 25°C) [l/min]	Maximální délky odkouření [m]			objednací kód	cena bez DPH	cena s DPH
			80-60°C	50-30°C				ø 60/100	ø 80/125	dél. ø 80			
kombinovaný (vytápění + TUV)													
Prime 24	A	TUV 4,8 – 24	97,7	105,8	1:5	26	13,8	10	15	80	7225370	33.290,-	40.281,-
	A	topení 4,8 - 20											

Vybrané díly příslušenství:

Odkouření:

díl	objednací kód	cena bez DPH	cena s DPH
Koaxiální odkouření ø 60/100			
Speciální výstupní kus ø 60/100 (standardně součástí balení)	7220860	590,-	714,-
Speciální koax. koleno 90° na výstup kotle	7220862	480,-	581,-
Koaxiální trubka s koncovkou	KHG714059610	1.420,-	1.718,-
Koaxiální koleno 90°	KHG714059710	810,-	980,-

Koaxiální odkouření ø 80/125			
Speciální adaptér ø 60/100 na 80/125 mm s reviz. otvorem	7224051	1.590,-	1.924,-
Koleno 90° se speciální přírubou s revizním otvorem	7224052	1.590,-	1.924,-

Dělené odkouření ø 80			
Sada pro dělené odkouření	7220861	490,-	593,-
Revizní T-kus	KHA715080003	730,-	883,-
Revizní kus rovný	KHA715080016	720,-	871,-
Flexibilní potrubí, balení 15 m (cena za 1 m)	KHA715080010	430,-	520,-
Trubka 1000 mm (délky 500 a 2000 mm viz str. 27)	KHA715080100	290,-	351,-
Koleno 90°	KHA715080090	220,-	266,-
Koncovka děleného odkouření	KHA715080080	2.140,-	2.589,-

→ více k odkouření najdete na stranách 23 – 36

Příslušenství:

díl	objednací kód	cena bez DPH	cena s DPH
Volitelná přípojovací armatura pro kombinované kotle	7106980	1.530,-	1.851,-
Čerpadlo pro kondenzát z kotlů do 45 kW	7213162	3.490,-	4.223,-

→ více k příslušenství najdete na stranách 41 – 44

Doporučená regulace:

díl	objednací kód	cena bez DPH	cena s DPH
Prostorový termostat ON/OFF bez časového programování Siemens	RAA21	680,-	823,-
Digitální prostor. termostat drátový Siemens, týden. program	RDE100.1	2.240,-	2.710,-
Prostorový přístroj s časovým týdenním programováním QAA73.210	QAA73.210	2.690,-	3.255,-
Vnější sonda QAC34/101 (pro kotle Prime pouze s QAA73.210)	KHG714072811	560,-	678,-

→ více k regulaci najdete na stranách 37 – 40

Základní technické informace:

Údaje o průtoku vody/výtláčivé výšce na výstupu kotle:

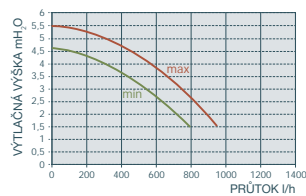

Rozměry kotle a přípojovací rozměry:



US: výstup TUV G ½"
ES: vstup užitkové vody G ¾"
RR: zpátečka topení G ¾"
SC: odvod kondenzátu (ø 22 mm)
MR: vstup do topení G ¾"
GAS: vstup plynu do kotle G ¾"



Duo-tec Compact+

- LCD displej s podsvícením
- Široký rozsah modulace až 1:7 – vyšší účinnost díky malému počtu startů a vypnutí
- **Oběhové modulační čerpadlo s vysokou účinností**
- Kompaktní rozměry: 700 × 400 × 299 mm
- Kompaktní hydraulická jednotka
- Samonastavitelná plynová armatura: automatická kontrola spalování zajišťuje maximální účinnost během celého provozu
- Nová konstrukce izolačních panelů – velmi tichý provoz
- Třída NOx 5
- Zabudovaný trojcestný ventil u modelů pouze pro vytápění

kotel	energetická třída	výkon [kW]	účinnost při 100% Pn		rozsah modulace	hmot. [kg]	výroba TUV (ΔT 25°C) [l/min]	Maximální délky odkouření [m]			objednací kód	cena bez DPH	cena s DPH
			80-60°C	50-30°C				Ø 60/100	Ø 80/125	děl. Ø 80			
kombinovaný (vytápění + TUV)													
Duo-tec Compact+ 20	A	TUV 3,4 – 19,4	97,7	105,8	1:6	30	11,4	10	20	60	7220175	35.490,-	42.943,-
	A	topení 3,4 - 19,4											
Duo-tec Compact+ 24	A	TUV 3,4 - 24	97,7	105,8	1:7	34	13,8	10	20	60	7220176	35.990,-	43.548,-
	A	topení 3,4 - 20											
pro vytápění (+ možnost připojení externího zásobníku)													
Duo-tec Compact+ 1.24*	A	topení 3,4 - 24	97,6	105,7	1:7	30	-	10	20	60	7220174	34.390,-	41.612,-

* zabudovaný trojcestný ventil

NOVÁ CENA

Vybrané díly příslušenství:

Odkouření:

díl	objednací kód	cena bez DPH	cena s DPH
Koaxiální odkouření Ø 60/100			
Revizní T-kus pro přímou montáž na výstup z kotle	KHA7150601002	2.140,-	2.589,-
Koaxiální trubka s koncovkou	KHG714059610	1.420,-	1.718,-
Koaxiální koleno 90°	KHG714059710	810,-	980,-
Koaxiální odkouření Ø 80/125			
Adaptér Ø 60/100 na 80/125 mm	KHG714093910	650,-	787,-
Dělené odkouření Ø 80			
Sada pro dělené odkouření (otočná)	7102689	1.280,-	1.549,-
Revizní T-kus	KHA715080003	730,-	883,-
Revizní kus rovný	KHA715080016	720,-	871,-
Flexibilní potrubí, balení 15 m (cena za 1 m)	KHA715080010	430,-	520,-
Trubka 1000 mm (délky 500 a 2000 mm viz str. 27)	KHA715080100	290,-	351,-
Koleno 90°	KHA715080090	220,-	266,-
Koncovka děleného odkouření	KHA715080080	2.140,-	2.589,-

→ více k odkouření najdete na stranách 23 – 36

Příslušenství:

díl	objednací kód	cena bez DPH	cena s DPH
Volitelná připojovací armatura pro kombinované kotle	7106980	1.530,-	1.851,-
Čerpadlo pro kondenzát z kotlů do 45 kW	7213162	3.490,-	4.223,-

→ více k příslušenství najdete na stranách 41 – 44

Doporučená regulace:

díl	objednací kód	cena bez DPH	cena s DPH
Vnější sonda QAC34/101	KHG714072811	560,-	678,-
Prostorový přístroj Duo-tec bez časového programování	7104347	1.730,-	2.093,-
Prostorový přístroj s časovým týdenním programováním (B&P)	7104336	2.140,-	2.589,-

→ více k regulaci najdete na stranách 37 – 40

Základní technické informace:

Údaje o průtoku vody/výtlačné výšce na výstupu kotle:

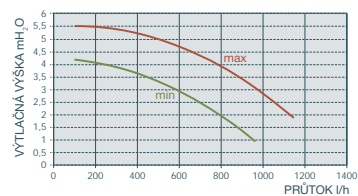

Rozměry kotle a připojovací rozměry:



MR: vstup do topení G ¾"
 US: výstup TUV G ½"
 GAS: vstup plynu do kotle G ¾"
 ES: vstup užitkové vody G ½"
 RR: zpátečka topení G ¾"
 SC: odvod kondenzátu (Ø21 mm)

A: horní bod zavěšení kotle
 B: spodní bod zavěšení kotle
 (horizontální vzdálenost bodů zavěšení kotle je 298 mm podle svislé osy kotle)



Luna Duo-tec+

- LCD displej s podsvícením
- Široký rozsah modulace 1:7 – vyšší účinnost díky malému počtu startů a vypnutí
- **Oběhové modulační čerpadlo s vysokou účinností**
- Samonastavitelná plynová armatura: automatická kontrola spalování zajišťuje maximální účinnost během celého provozu
- Velmi tichý provoz
- Třída NOx 5
- Zabudovaný trojcestný ventil u modelů pouze pro vytápění
- Možnost připojení více topných okruhů

kotel	energetická třída	výkon [kW]	účinnost při 100% Pn		rozsah modulace	hmot. [kg]	výroba TUV (ΔT 25°C) [l/min]	Maximální délky odkouření [m]			objednací kód	cena bez DPH	cena s DPH
			80-60°C	50-30°C				Ø 60/100	Ø 80/125	dél. Ø 80			
kombinovaný (vytápění + TUV)													
Luna Duo-tec+ 24	A	TUV 3,4 - 24 topení 3,4 - 20	97,7	105,8	1:7	38,5	13,8	10	20	60	7219548	43.990,-	53.228,-
Luna Duo-tec+ 28	A	TUV 3,8 - 28 topení 3,8 - 24	97,6	105,8	1:7	38,5	16,1	10	20	60	7219549	44.990,-	54.438,-
Luna Duo-tec+ 33	A	TUV 4,7 - 33 topení 4,7 - 28	97,7	105,8	1:7	38,5	18,9	10	20	60	7219550	50.990,-	61.698,-
Luna Duo-tec+ 40	A	TUV 5,7 - 40 topení 5,7 - 32	97,7	105,8	1:7	41	22,9	10	20	60	7219551	53.790,-	65.086,-
pro vytápění (+ možnost připojení externího zásobníku)													
Luna Duo-tec+ 1.12*	A	topení 2,0 - 12	97,8	105,8	1:6	34,5	–	10	20	60	7219545	39.900,-	48.279,-
Luna Duo-tec+ 1.24*	A	topení 3,4 - 24	97,6	105,7	1:7	34,5	–	10	20	60	7219546	41.990,-	50.808,-
Luna Duo-tec+ 1.28*	A	topení 4,0 - 28	97,6	105,7	1:7	36	–	10	20	60	7219547	42.990,-	52.018,-

* zabudovaný trojcestný ventil

Vybrané díly příslušenství:

Odkouření:

díl	objednací kód	cena bez DPH	cena s DPH
Koaxiální odkouření Ø 60/100			
Revizní T-kus pro přímou montáž na výstup z kotle	KHA7150601002	2.140,-	2.589,-
Koaxiální trubka s koncovkou	KHG714059610	1.420,-	1.718,-
Koaxiální koleno 90°	KHG714059710	810,-	980,-
Koaxiální odkouření Ø 80/125			
Adaptér Ø 60/100 na 80/125 mm	KHG714093910	650,-	787,-
Dělené odkouření Ø 80			
Sada pro dělené odkouření (otočná)	7102689	1.280,-	1.549,-
Sada pro dělené odkouření	KHG714059112	600,-	726,-
Revizní T-kus	KHA715080003	730,-	883,-
Revizní kus rovný	KHA715080016	720,-	871,-
Flexibilní potrubí, balení 15 m (cena za 1 m)	KHA715080010	430,-	520,-
Trubka 1000 mm (délky 500 a 2000 mm viz str. 27)	KHA715080100	290,-	351,-
Koleno 90°	KHA715080090	220,-	266,-
Koncovka děleného odkouření	KHA715080080	2.140,-	2.589,-

→ více k odkouření najdete na stranách 23 – 36

Příslušenství:

díl	objednací kód	cena bez DPH	cena s DPH
Volitelná přípojovací armatura pro kombinované kotle	7106980	1.530,-	1.851,-
Čerpadlo pro kondenzát z kotlů do 45 kW	7213162	3.490,-	4.223,-

→ více k příslušenství najdete na stranách 41 – 44

Doporučená regulace:

díl	objednací kód	cena bez DPH	cena s DPH
Vnější sonda QAC34/101	KHG714072811	560,-	678,-
Prostorový přístroj Duo-tec bez časového programování	7104347	1.730,-	2.093,-
Prostorový přístroj s časovým týdenním programováním (B&P)	7104336	2.140,-	2.589,-

→ více k regulaci najdete na stranách 37 – 40

Základní technické informace:

Údaje o průtoku vody/výtlačné výšce na výstupu kotle:

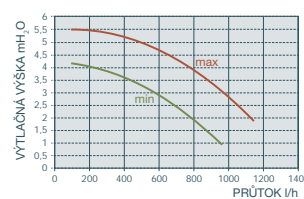

Rozměry kotle a přípojovací rozměry:

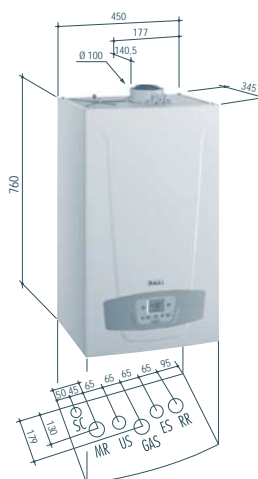

MR: vstup do topení G 3/4"
 US: výstup TUV G 1/2"
 GAS: vstup plynu do kotle G 3/4"
 ES: vstup užitkové vody G 1/2"
 RR: zpátečka topení G 3/4"
 SC: odvod kondenzátu (Ø21 mm)



Nuvola Duo-tec+

- LCD displej s podsvícením
- Široký rozsah modulace 1:7 - vyšší účinnost díky malému počtu startů a vypnutí
- **Oběhové modulační čerpadlo s vysokou účinností**
- Samonastavitelná plynová armatura: automatická kontrola spalování zajišťuje maximální účinnost během celého provozu
- Komfortní příprava TV: až 385 litrů za 30 minut
- Vestavěný nerezový zásobníkový ohřívač TUV (40 litrů)
- Třída NOx 5
- Možnost připojení více topných okruhů
- Připojovací sada je součástí dodávky

kotel	energetická třída	výkon [kW]	účinnost při 100% Pn		rozsah modulace	hmot. [kg]	spec. průtok podle EN 625 [l/min]	Maximální délky odkouření [m]			objednací kód	cena bez DPH	cena s DPH
			80-60°C	50-30°C				Ø 60/100	Ø 80/125	děl. Ø 80			
vytápění + výroba TUV v integrovaném zásobníku													
Nuvola Duo-tec+ 16	A	TUV 2,2 - 16	97,7	105,8	1:7	62	13,3	10	20	60	7219553	53.790,-	65.086,-
	A	topení 2,2 - 12											
Nuvola Duo-tec+ 24	A	TUV 3,4 - 24	97,7	105,8	1:7	62	16,6	10	20	60	7219554	54.790,-	66.296,-
	A	topení 3,4 - 20											
Nuvola Duo-tec+ 33	A	TUV 4,7 - 33	97,7	105,8	1:7	67,5	19,5	10	20	60	7219555	61.900,-	74.899,-
	A	topení 4,7 - 28											

Vybrané díly příslušenství:

Odkouření:

díl	objednací kód	cena bez DPH	cena s DPH
Koaxiální odkouření Ø 60/100			
Revizní T-kus pro přímou montáž na výstup z kotle	KHA7150601002	2.140,-	2.589,-
Koaxiální trubka s koncovkou	KHG714059610	1.420,-	1.718,-
Koaxiální koleno 90°	KHG714059710	810,-	980,-
Koaxiální odkouření Ø 80/125			
Adaptér Ø 60/100 na 80/125 mm	KHG714093910	650,-	787,-
Dělené odkouření Ø 80			
Sada pro dělené odkouření (otočná)	7102689	1.280,-	1.549,-
Sada pro dělené odkouření	KHG714059112	600,-	726,-
Revizní T-kus	KHA715080003	730,-	883,-
Revizní kus rovný	KHA715080016	720,-	871,-
Flexibilní potrubí, balení 15 m (cena za 1 m)	KHA715080010	430,-	520,-
Trubka 1000 mm (délky 500 a 2000 mm viz str. 27)	KHA715080100	290,-	351,-
Koleno 90°	KHA715080090	220,-	266,-
Koncovka děleného odkouření	KHA715080080	2.140,-	2.589,-

→ více k odkouření najdete na stranách 23 – 36

Příslušenství:

díl	objednací kód	cena bez DPH	cena s DPH
Volitelná připojovací armatura	KHG714110910	1.420,-	1.718,-
Expanzní nádoba TUV (2 l)	KHG714079710	1.940,-	2.347,-
Čerpadlo pro kondenzát z kotlů do 45 kW	7213162	3.490,-	4.223,-

→ více k příslušenství najdete na stranách 41 – 44

Doporučená regulace:

díl	objednací kód	cena bez DPH	cena s DPH
Vnější sonda QAC34/101	KHG714072811	560,-	678,-
Prostorový přístroj Duo-tec bez časového programování	7104347	1.730,-	2.093,-
Prostorový přístroj s časovým týdenním programováním (B&P)	7104336	2.140,-	2.589,-

→ více k regulaci najdete na stranách 37 – 40

Základní technické informace:

Údaje o průtoku vody/výtlačné výšce na výstupu kotle:

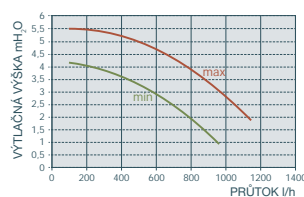

Rozměry kotle a připojovací rozměry:



US: výstup TUV G ½"
 ES: vstup užitkové vody G ½"
 RR: zpátečka topení G ¾"
 SC: odvod kondenzátu (Ø21 mm)
 MR: vstup do topení G ¾"
 GAS: vstup plynu do kotle G ¾"



Duo-tec Max+

- LCD displej s podsvícením
- Široký rozsah modulace 1:7 – vyšší účinnost díky malému počtu startů a vypnutí
- **Oběhové modulační čerpadlo s vysokou účinností**
- Samonastavitelná plynová armatura: automatická kontrola spalování zajišťuje maximální účinnost během celého provozu
- Třída NOx 5
- Nová konstrukce izolačních panelů – velmi tichý provoz
- Možnost připojení více topných okruhů

Patent Baxi: komfortní dodávka TUV díky expanzní nádobě s integrovaným minizásobníkem

kotel	energetická třída	výkon [kW]	účinnost při 100% Pn		rozsah modulace	hmot. [kg]	výroba TUV (ΔT 25°C) [l/min]	Maximální délky odkouření [m]			objednací kód	cena bez DPH	cena s DPH
			80-60°C	50-30°C				Ø 60/100	Ø 80/125	děl. Ø 80			
kombinovaný (vytápění + TUV)													
Duo-tec Max+ 33	A A	TUV 4,7 - 33 topení 4,7 - 28	97,7	105,8	1:7	39,5	18,9	10	20	60	7219552	46.990,-	56.858,-

Vybrané díly příslušenství:

Odkouření:

díl	objednací kód	cena bez DPH	cena s DPH
Koaxiální odkouření Ø 60/100			
Revizní T-kus pro přímou montáž na výstup z kotle	KHA7150601002	2.140,-	2.589,-
Koaxiální trubka s koncovkou	KHG714059610	1.420,-	1.718,-
Koaxiální koleno 90°	KHG714059710	810,-	980,-
Koaxiální odkouření Ø 80/125			
Adaptér Ø 60/100 na 80/125 mm	KHG714093910	650,-	787,-
Dělené odkouření Ø 80			
Sada pro dělené odkouření (otočná)	7102689	1.280,-	1.549,-
Sada pro dělené odkouření	KHG714059112	600,-	726,-
Revizní T-kus	KHA715080003	730,-	883,-
Revizní kus rovný	KHA715080016	720,-	871,-
Flexibilní potrubí, balení 15 m (cena za 1 m)	KHA715080010	430,-	520,-
Trubka 1000 mm (délky 500 a 2000 mm viz str. 27)	KHA715080100	290,-	351,-
Koleno 90°	KHA715080090	220,-	266,-
Koncovka děleného odkouření	KHA715080080	2.140,-	2.589,-

→ více k odkouření najdete na stranách 23 – 36

Příslušenství:

díl	objednací kód	cena bez DPH	cena s DPH
Volitelná připojovací armatura pro kombinované kotle	7106980	1.530,-	1.851,-
Čerpadlo pro kondenzát z kotlů do 45 kW	7213162	3.490,-	4.223,-

→ více k příslušenství najdete na stranách 41 – 44

Doporučená regulace:

díl	objednací kód	cena bez DPH	cena s DPH
Vnější sonda QAC34/101	KHG714072811	560,-	678,-
Prostorový přístroj Duo-tec bez časového programování	7104347	1.730,-	2.093,-
Prostorový přístroj s časovým týdenním programováním (B&P)	7104336	2.140,-	2.589,-

→ více k regulaci najdete na stranách 37 – 40

Základní technické informace:

Údaje o průtoku vody/výtlačné výšce na výstupu kotle:

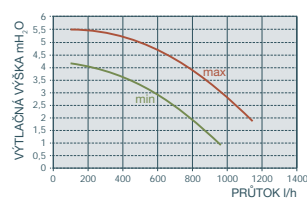

Rozměry kotle a připojovací rozměry:



MR: vstup do topení G 3/4"
 US: výstup TUV G 1/2"
 GAS: vstup plynu do kotle G 3/4"
 ES: vstup užitkové vody G 1/2"
 RR: zpátečka topení G 3/4"
 SC: odvod kondenzátu (Ø21 mm)



Luna Platinum+

- Široký rozsah modulace až 1:10
- Vyjímatelný ovládací panel s možností instalace na stěnu (drátová i bezdrátová varianta)
- **Oběhové modulační čerpadlo s vysokou účinností**
- Podsvícený multifunkční displej a ovládací tlačítko
- Příprava pro zapojení do solárního systému
- Autodiagnostika
- Elektronika Siemens LMS15
- Elektrické krytí IPX5D
- Třída NOx 5
- Nová konstrukce izolačních panelů – velmi tichý provoz
- Samonastavitelná plynová armatura: automatická kontrola spalování zajišťuje maximální účinnost během celého provozu
- Zabudovaný trojcestný ventil u modelů pouze pro vytápění

kotel	energetická třída	výkon [kW]	účinnost při 100% Pn		rozsah modulace	hmot. [kg]	výroba TUV (ΔT 25°C) [l/min]	Maximální délky odkouření [m]			objednací kód	cena bez DPH	cena s DPH
			80-60°C	50-30°C				Ø 60/100	Ø 80/125	dél. Ø 80			
kombinovaný (vytápění + TUV)													
Luna Platinum+ 24	A	TUV 2,4 - 24	97,7	105,4	1:10	36	13,8	10	20	60	7219692	51.290,-	62.061,-
	A	topení 2,4 - 16											
Luna Platinum+ 33	A	TUV 3,3 - 33	97,6	105,4	1:10	38	18,9	10	20	60	7219693	58.990,-	71.378,-
	A	topení 3,3 - 24											
pro vytápění (+ možnost připojení externího zásobníku) *													
Luna Platinum+ 1.12*	A	topení 2,0 - 12	97,6	105,5	1:6	34,5	-	10	20	60	7219688	47.190,-	57.100,-
Luna Platinum+ 1.18*	A	topení 2,0 - 16,9	97,6	105,5	1:7	34,5	-	10	20	60	7219689	47.790,-	57.826,-
Luna Platinum+ 1.24*	A	topení 2,4 - 24	97,6	105,5	1:10	34,5	-	10	20	60	7219690	49.290,-	59.641,-
Luna Platinum+ 1.32*	A	topení 3,2 - 32	97,6	105,5	1:10	37,5	-	10	20	60	7219691	52.590,-	63.634,-

* zabudovaný trojcestný ventil

Set Luna Platinum+ 1.24 + regulace - pro řízení 1 radiátorového top. okruhu a 1 nízkoteplotního podlahového top. okruhu

Set obsahuje	energetická třída	objednací kód	cena bez DPH	cena s DPH
Kotel Luna Platinum+ 1.24 (7219690)				1 ks
Základní souprava pro drátové připojení QAA75 pro 1 topný okruh (7102340)				1 ks
Vnější sonda QAC34/101 (KHG714072811)				1 ks
Obslužná jednotka QAA75 pro 2 topný okruh (7102442)				1 ks
Externí modul AVS75.391 (7105037)				1 ks
	topení: A	7219690REG	57.900,-	70.059,-

Vybrané díly příslušenství:

Odkouření:

díl	objednací kód	cena bez DPH	cena s DPH
Koaxiální odkouření Ø 60/100			
Revizní T-kus pro přímou montáž na výstup z kotle	KHA7150601002	2.140,-	2.589,-
Koaxiální trubka s koncovkou	KHG714059610	1.420,-	1.718,-
Koaxiální koleno 90°	KHG714059710	810,-	980,-
Koaxiální odkouření Ø 80/125			
Adaptér Ø 60/100 na 80/125 mm	KHG714093910	650,-	787,-
Dělené odkouření Ø 80			
Sada pro dělené odkouření	KHG714059112	600,-	726,-
Revizní T-kus	KHA715080003	730,-	883,-
Revizní kus rovný	KHA715080016	720,-	871,-
Flexibilní potrubí, balení 15 m (cena za 1 m)	KHA715080010	430,-	520,-
Trubka 1000 mm (délky 500 a 2000 mm viz str. 27)	KHA715080100	290,-	351,-
Koleno 90°	KHA715080090	220,-	266,-
Koncovka děleného odkouření	KHA715080080	2.140,-	2.589,-

→ více k odkouření najdete na stranách 23 – 36

Příslušenství:

díl	objednací kód	cena bez DPH	cena s DPH
Volitelná připojovací armatura pro kombinované kotle	7106980	1.530,-	1.851,-
Čerpadlo pro kondenzát z kotlů do 45 kW	7213162	3.490,-	4.223,-

→ více k příslušenství najdete na stranách 41 – 44

Doporučená regulace:

díl	objednací kód	cena bez DPH	cena s DPH
Vnější sonda QAC34/101	KHG714072811	560,-	678,-
Souprava pro drátové připojení pro QAA75	7102340	1.280,-	1.549,-
Bezdrátová souprava pro QAA75	7102441	6.340,-	7.671,-

→ více k regulaci najdete na stranách 37 – 40

Základní technické informace:

Údaje o průtoku vody/výtlačné výšce na výstupu kotle:

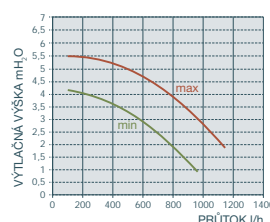

Rozměry kotle a připojovací rozměry:



MR: vstup do topení G ¾"
 US: výstup TUV G ½"
 GAS: vstup plynu do kotle G ¾"
 ES: vstup užitkové vody G ½"
 RR: zpátečka topení G ¾"
 SC: odvod kondenzátu (Ø21 mm)

A: horní bod zavěšení kotle
 B: spodní bod zavěšení kotle
 (horizontální vzdálenost bodů zavěšení kotle je 298 mm podle svislé osy kotle)



Nuvola Platinum+

- Široký rozsah modulace 1:10
- Vyjímatelný ovládací panel s možností instalace na stěnu (drátová i bezdrátová varianta)
- **Oběhové modulační čerpadlo s vysokou účinností**
- Podsvícený multifunkční displej a ovládací tlačítko
- Příprava pro zapojení do solárního systému
- Připojovací armatura v ceně kotle
- Nerezový zásobník 40 litrů
- Autodiagnostika
- Elektronika Siemens LMS15
- Elektrické krytí IPX5D
- Třída NOx 5
- Nová konstrukce izolačních panelů – velmi tichý provoz
- Samonastavitelná plynová armatura: automatická kontrola spalování zajišťuje maximální účinnost během celého provozu

kotel	energetická třída	výkon [kW]	účinnost při 100% Pn		rozsah modulace	hmot. [kg]	spec. průtok podle EN 625 [l/min]	Maximální délky odkouření [m]			objednací kód	cena bez DPH	cena s DPH
			80-60°C	50-30°C				Ø 60/100	Ø 80/125	děl. Ø 80			
vytápění + výroba TUV v integrovaném zásobníku													
Nuvola Platinum+ 24	A	TUV 2,4 - 24	97,7	105,4	1:10	62	16,6	10	20	60	7219698	62.900,-	76.109,-
	A	topení 2,4 - 16											
Nuvola Platinum+ 33	A	TUV 3,3 - 33	97,7	105,4	1:10	64	19,5	10	20	60	7219699	67.900,-	82.159,-
	A	topení 3,3 - 24											

Set Nuvola Platinum+ 24 + regulace - pro řízení 1 radiátorového top. okruhu a 1 nízkoteplotního podlahového top. okruhu

Set obsahuje	energetická třída	objednací kód	cena bez DPH	cena s DPH
Kotel Nuvola Platinum+ 24 (7219698)				1 ks
Základní souprava pro drátové připojení QAA75 pro 1 topný okruh (7102340)				1 ks
Vnější sonda QAC34/101 (KHG714072811)				1 ks
Obslužná jednotka QAA75 pro 2 topný okruh (7102442)				1 ks
Externí modul AVS75.391 (7105037)				1 ks
	topení: A	7219698REG	70.900,-	85.789,-
	TUV: A			

Vybrané díly příslušenství:

Odkouření:

díl	objednací kód	cena bez DPH	cena s DPH
Koaxiální odkouření Ø 60/100			
Revizní T-kus pro přímou montáž na výstup z kotle	KHA7150601002	2.140,-	2.589,-
Koaxiální trubka s koncovkou	KHG714059610	1.420,-	1.718,-
Koaxiální koleno 90°	KHG714059710	810,-	980,-
Koaxiální odkouření Ø 80/125			
Adaptér Ø 60/100 na 80/125 mm	KHG714093910	650,-	787,-
Dělené odkouření Ø 80			
Sada pro dělené odkouření	KHG714059112	600,-	726,-
Revizní T-kus	KHA715080003	730,-	883,-
Revizní kus rovný	KHA715080016	720,-	871,-
Flexibilní potrubí, balení 15 m (cena za 1 m)	KHA715080010	430,-	520,-
Trubka 1000 mm (délky 500 a 2000 mm viz str. 27)	KHA715080100	290,-	351,-
Koleno 90°	KHA715080090	220,-	266,-
Koncovka děleného odkouření	KHA715080080	2.140,-	2.589,-

→ více k odkouření najdete na stranách 23 – 36

Příslušenství:

díl	objednací kód	cena bez DPH	cena s DPH
Čerpadlo pro kondenzát z kotlů do 45 kW	7213162	3.490,-	4.223,-

→ více k příslušenství najdete na stranách 41 – 44

Doporučená regulace:

díl	objednací kód	cena bez DPH	cena s DPH
Vnější sonda QAC34/101	KHG714072811	560,-	678,-
Souprava pro drátové připojení pro QAA75	7102340	1.280,-	1.549,-
Bezdrátová souprava pro QAA75	7102441	6.340,-	7.671,-

→ více k regulaci najdete na stranách 37 – 40

Základní technické informace:

Údaje o průtoku vody/výtlačné výšce na výstupu kotle:

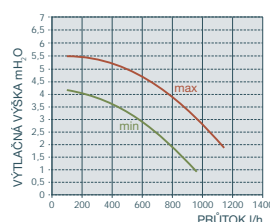

Rozměry kotle a připojovací rozměry:



- MR: vstup do topení G 3/4"
- US: výstup TUV G 1/2"
- GAS: vstup plynu do kotle G 3/4"
- ES: vstup užitkové vody G 1/2"
- RR: zpátečka topení G 3/4"
- SC: odvod kondenzátu (Ø21 mm)

BAXI

Originální sestavy kotlů a nepřímotopných zásobníků BAXI



Duo-tec Compact+
(viz strana 9)

sestava	energetická třída	výkon [kW]	objem bojleru	objednávací kód	cena bez DPH	cena s DPH
Provedení nucený odtah spalin (turbo)+ stacionární zásobník						
Duo-tec Compact+ 1.24 1 ks kotel Duo-tec Compact+ 1.24, 1 ks bojler o příslušném objemu, 1 ks sonda TUV (KHG714076810)	topení: A TUV: A	3,4 – 24	120 l 160 l	7225319 7225320	49.990,- 51.990,-	60.488,- 62.908,-

Sestavy kotlů a nepřímotopných zásobníků



Duo-tec Compact+
(viz strana 9)

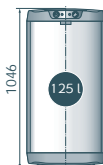
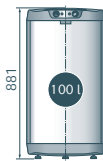

Luna Platinum+
(viz strana 13)

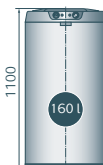
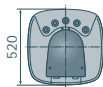

Luna Duo-tec+
(viz strana 10)

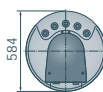

sestava	energetická třída	výkon [kW]	objem bojleru	objednávací kód	cena bez DPH	cena s DPH
Provedení nucený odtah spalin (turbo) + stacionární zásobník						
Duo-tec Compact+ 1.24 1 ks kotel Duo-tec Compact+ 1.24, 1 ks bojler o příslušném objemu, 1 ks sonda NTC (JJJ008434260)	topení: A TUV: B TUV: C	3,4 – 24	100 l 125 l 160 l	SES0231+ SES0232+ SES0233+	47.590,- 46.490,- 49.900,-	57.584,- 56.253,- 60.379,-
Luna Platinum+ 1.12 1 ks kotel Luna Platinum+ 1.12, 1 ks bojler o příslušném objemu, 1 ks sonda NTC (JJJ008434260)	topení: A TUV: B TUV: C	2,0 – 12	100 l 125 l 160 l	SES0241+ SES0242+ SES0243+	61.900,- 62.490,- 64.290,-	74.899,- 75.613,- 77.791,-
Luna Platinum+ 1.18 1 ks kotel Luna Platinum+ 1.18, 1 ks bojler o příslušném objemu, 1 ks sonda NTC (JJJ008434260)	topení: A TUV: B TUV: C	2,4 – 16,9	100 l 125 l 160 l	SES0251+ SES0252+ SES0253+	62.900,- 63.490,- 65.290,-	76.109,- 76.823,- 79.001,-
Luna Platinum+ 1.24 1 ks kotel Luna Platinum+ 1.24, 1 ks bojler o příslušném objemu, 1 ks sonda NTC (JJJ008434260)	topení: A TUV: B TUV: C	2,4 – 24	100 l 125 l 160 l	SES0261+ SES0262+ SES0263+	63.490,- 63.690,- 65.590,-	76.823,- 77.065,- 79.364,-
Luna Platinum+ 1.32 1 ks kotel Luna Platinum+ 1.32, 1 ks bojler o příslušném objemu, 1 ks sonda NTC (JJJ008434260)	topení: A TUV: B TUV: C	3,2 – 32	100 l 125 l 160 l	SES0271+ SES0272+ SES0273+	63.490,- 64.590,- 66.190,-	76.823,- 78.154,- 80.090,-
Luna Duo-tec+ 1.12 1 ks kotel Luna Duo-tec+ 1.12, 1 ks bojler o příslušném objemu, 1 ks sonda NTC (JJJ008434260)	topení: A TUV: B TUV: C	2,0 – 12	100 l 125 l 160 l	SES0341+ SES0342+ SES0343+	54.280,- 55.290,- 56.190,-	65.679,- 66.901,- 67.990,-
Luna Duo-tec+ 1.24 1 ks kotel Luna Duo-tec+ 1.24, 1 ks bojler o příslušném objemu, 1 ks sonda NTC (JJJ008434260)	topení: A TUV: B TUV: C	3,4 – 24	100 l 125 l 160 l	SES0361+ SES0362+ SES0363+	54.790,- 56.390,- 57.390,-	66.296,- 68.232,- 69.442,-
Luna Duo-tec+ 1.28 1 ks kotel Luna Duo-tec+ 1.28, 1 ks bojler o příslušném objemu, 1 ks sonda NTC (JJJ008434260)	topení: A TUV: B TUV: C	4,0 – 28	100 l 125 l 160 l	SES0371+ SES0372+ SES0373+	55.890,- 57.490,- 58.390,-	67.627,- 69.563,- 70.652,-

NOVÁ CENA

Sestavy COMBI

- Sestavy vybraných kotlů s 80-ti litrovým nerezovým zásobníkem COMBI 80L+
- Snadná manipulace a instalace – jednotka je dodávána ve 3 samostatných kartonech (kotel, zásobník, přípojovací sada)
- Komfortní příprava TV, zajímavý design



sestava	energetická třída	výkon	objem bojleru	objednávací kód	cena bez DPH	cena s DPH
Combi + Luna Duo-tec+ 1.12	topení: A TUV: B	2 – 12	80 l	COMBILD+12	79.900,-	96.679,-
Combi + Luna Duo-tec+ 1.24	topení: A TUV: B	3,4 - 24	80 l	COMBILD+24	80.900,-	97.889,-
Combi + Luna Duo-tec+ 1.28	topení: A TUV: B	4 – 28	80 l	COMBILD+28	81.900,-	99.099,-
Combi + Luna Platinum+ 1.12	topení: A TUV: B	2 – 12	80 l	COMBILP+12	83.900,-	101.519,-
Combi + Luna Platinum+ 1.18	topení: A TUV: B	2,4 – 16,9	80 l	COMBILP+18	83.900,-	101.519,-
Combi + Luna Platinum+ 1.24	topení: A TUV: B	2,4 - 24	80 l	COMBILP+24	85.900,-	103.939,-
Combi + Luna Platinum+ 1.32	topení: A TUV: B	3,2 – 32	80 l	COMBILP+32	87.900,-	106.359,-



Luna Duo-tec MP+ 1.35 – 1.70

- Systém High Tech
- Autodiagnostika
- Plynulá modulace výkonu až 1:9
- Elektronika Siemens LMS14
- Elektrické krytí IPX5D
- Nová konstrukce izolačních panelů – velmi tichý provoz
- **Oběhové modulační čerpadlo s vysokou účinností**
- Třída NOx 5
- Možnost regulace více topných okruhů
- Kotel vhodný do kaskády

kotel	energetická třída	výkon [kW]	účinnost při 100% Pn		rozsah modulace	hmotnost [kg]	Maximální délky odkouření [m]		objednací kód	cena bez DPH	cena s DPH
			80-60°C	50-30°C			Ø 80/125	děl. Ø 80			
pro vytápění											
Luna Duo-tec MP+ 1.35	A	topení 5,0 - 35	97,2	105,0	1:7	40	10	60	7221291	67.900,-	82.159,-
Luna Duo-tec MP+ 1.50	A	topení 5,0 - 45	97,2	105,0	1:9	40	10	60	7221292	69.900,-	84.579,-
Luna Duo-tec MP+ 1.60	A	topení 6,1 - 55	97,2	105,0	1:9	40	10	60	7221293	82.900,-	100.309,-
Luna Duo-tec MP+ 1.70	A	topení 7,2 - 65	97,2	105,0	1:9	50	10	30	7221294	91.900,-	111.199,-

Vybrané díly příslušenství:

Odkouření:

díl	objednací kód	cena bez DPH	cena s DPH
Koaxiální odkouření Ø 80/125			
Prodloužení koaxiálních trubek 1 m	KHG714088510	1.530,-	1.851,-
Koaxiální koleno 90°	KHG714088710	1.010,-	1.222,-
Dělené odkouření Ø 80			
Sada pro dělené odkouření	KHG714089010	1.070,-	1.295,-
Revizní T-kus	KHA715080003	730,-	883,-
Revizní kus rovný	KHA715080016	720,-	871,-
Flexibilní potrubí, balení 15 m (cena za 1 m)	KHA715080010	430,-	520,-
Trubka 1000 mm (délky 500 a 2000 mm viz str. 27)	KHA715080100	290,-	351,-
Koleno 90°	KHA715080090	220,-	266,-
Koncovka děleného odkouření	KHA715080080	2.140,-	2.589,-

→ více k odkouření najdete na stranách 23 – 36

Příslušenství:

díl	objednací kód	cena bez DPH	cena s DPH
Čerpadlo pro kondenzát z kotlů do 45 kW	7213162	3.490,-	4.223,-

→ více k příslušenství najdete na stranách 41 – 44

Doporučená regulace:

díl	objednací kód	cena bez DPH	cena s DPH
Vnější sonda QAC34/101	KHG714072811	560,-	678,-
Obslužná jednotka QAA75	7102442	3.370,-	4.078,-

→ více k regulaci najdete na stranách 37 – 40

Základní technické informace:

Údaje o průtoku vody/výtlačné výšce na výstupu kotle:

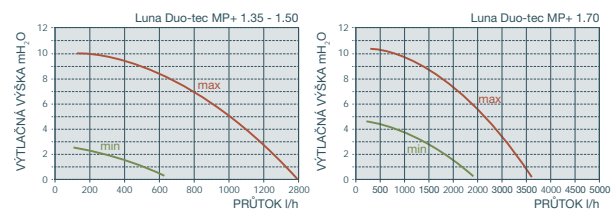

Rozměry kotle a připojovací rozměry:

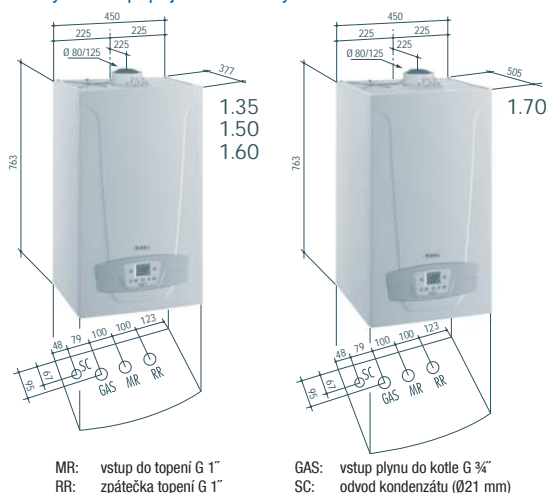

MR: vstup topení G 1"
RR: zpátečka topení G 1"

GAS: vstup plynu do kotle G 3/4"
SC: odvod kondenzátu (Ø21 mm)



Luna Duo-tec MP+ 1.90 a 1.110

- Systém High Tech
- Autodiagnostika
- Plynulá modulace výkonu až 1:9
- Elektronika Siemens LMS14
- Elektrické krytí IPX5D
- Nová konstrukce izolačních panelů – velmi tichý provoz
- **Oběhové modulační čerpadlo s vysokou účinností**
- Třída NOx 5
- Možnost regulace více topných okruhů
- Kotel vhodný do kaskády

kotel	energetická třída	výkon [kW]	účinnost při 100% Pn		rozsah modulace	hmotnost [kg]	Maximální délky odkouření [m]		objednávací kód	cena bez DPH	cena s DPH
			80-60°C	50-30°C			Ø 110/160	děl. Ø 110			
pro vytápění											
Luna Duo-tec MP+ 1.90	–	topení 9,4 - 85	97,2	105,0	1:9	83	10	27	7221295	113.900,-	137.819,-
Luna Duo-tec MP+ 1.110	–	topení 11,4 - 102	97,2	105,0	1:9	93	10	27	7221296	119.900,-	145.079,-

Vybrané díly příslušenství:

Odkouření:

díl	objednávací kód	cena bez DPH	cena s DPH
Koaxiální odkouření Ø 110/160			
Prodloužení koaxiálních trubek 1 m	KUG714133810	3.170,-	3.836,-
Koaxiální koleno 90°	KHG714100010	2.960,-	3.582,-
Dělené odkouření Ø 110			
Sada pro dělené odkouření	7106314	4.090,-	4.949,-
Trubka Ø 110, 1000 mm (délky 500 a 2000 mm viz str. 29)	KHA715110100	440,-	532,-
Koleno Ø 110, 90°	KHA715110090	340,-	411,-
Revizní T-kus s kontrolním víčkem	KHA715110003	980,-	1.186,-
Revizní T-kus rovný	KHA715110006	970,-	1.174,-

→ více k odkouření najdete na stranách 23 – 36

Doporučená regulace:

díl	objednávací kód	cena bez DPH	cena s DPH
Vnější sonda QAC34/101	KHG714072811	560,-	678,-
Obslužná jednotka QAA75	7102442	3.370,-	4.078,-

→ více k regulaci najdete na stranách 37 – 40

Základní technické informace:

Údaje o průtoku vody/výtlačné výšce na výstupu kotle:

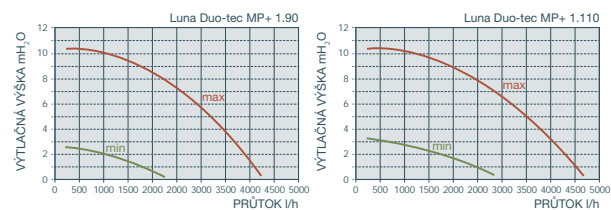

Rozměry kotle a přípojovací rozměry:



MR: vstup do topení G 1-1/2"
 RR: zpátečka topení G 1-1/2"
 GAS: vstup plynu do kotle G 1"
 SC: odvod kondenzátu (Ø21 mm)

Stavebnicové kaskádové systémy

Stavebnice kaskádové kotelny Baxi Platinum+

Modulovaný výkon 3,5 – 69 kW, energetická účinnost ★★★★★ (92/42/CEE) s ekologickým spalováním – třída NOx < 70 mg/kWh

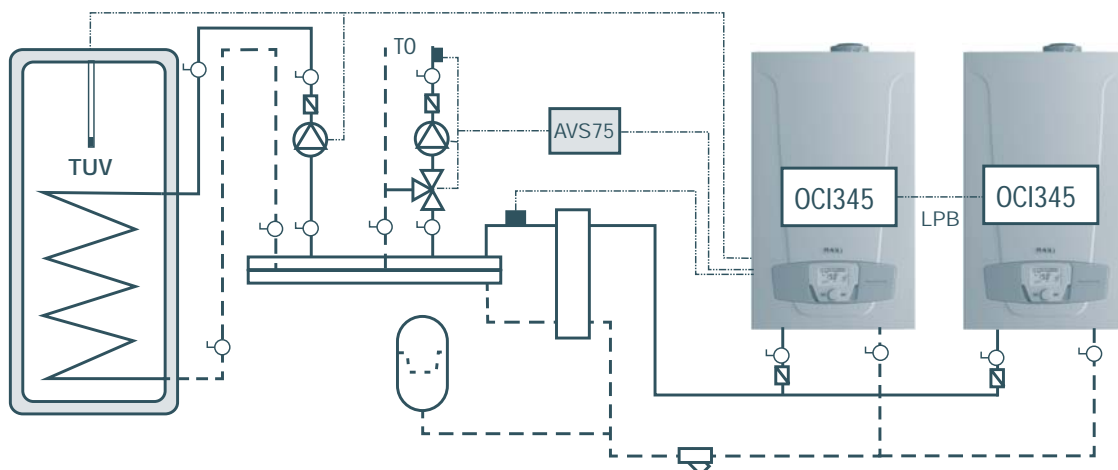

Stavebnice kaskádové kotelny Baxi Platinum+ pro 1 směšovaný okruh a TUV obsahuje	energetická třída	objednací kód	cena bez DPH	cena s DPH
7219691 Luna Platinum+ 1.32				2 ks
Regulační souprava BAXI KHR715200100: 2 ks Interface pro komunikaci BUS OCI 345 1 ks Externí modul AVS75 pro směšovaný topný okruh včetně 1 ks příložného čidla teploty QAD36/101 1 ks příložného čidla teploty QAD36/101	topení: A	KHC715701097	103.900,-	125.719,-
Vnější sonda SIEMENS QAC34				1 ks

Regulační souprava Baxi KHR715200100 obsahuje tyto komponenty:



2 ks Interface pro komunikaci BUS OCI 345



1 ks Externí modul AVS75 pro směšovaný topný okruh včetně 1 ks příložného čidla teploty QAD36/101



1 ks Příložné čidlo teploty QAD36/101

Regulační souprava BAXI KHR715200100 umožňuje:

- plnou regulaci kaskády a jeden směšovaný topný okruh.

Po doplnění o potřebná čidla a rozšiřovací moduly (viz str. 38 – 39) umožňuje:

- přípravu TUV
- řízení až tří směšovaných topných okruhů
- dva přímé okruhy (vzduchotechnika a bazén)
- solár

Základní stavebnice kaskádové kotelný – řízení pomocí analogového signálu 0 – 10 V

2 varianty: modulovaný výkon 5,4 – 97,4 kW a modulovaný výkon 5,4 – 73,2 kW
Energetická účinnost ★★★★★ (92/42/CEE) s ekologickým spalováním – třída NOx5 (NOx < 70 mg/kWh)

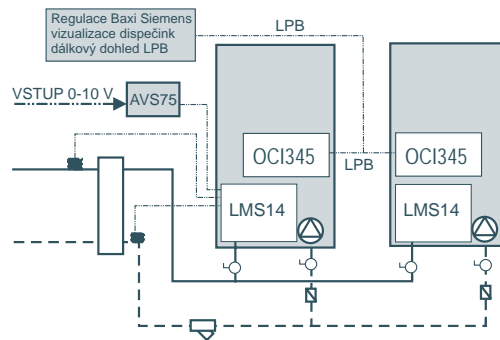
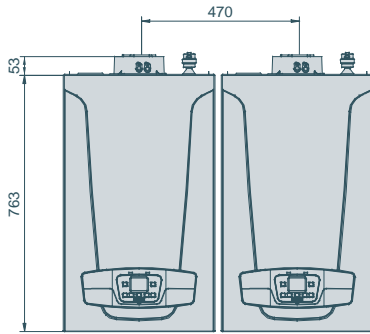

Základní stavebnice kaskádové kotelný BAXI Duo-tec obsahuje		objednací kód	cena bez DPH	cena s DPH
1. varianta	7221292 Luna Duo-tec MP+ 1.50	2 ks		
	Regulační souprava BAXI KHR715200100:			
	2 ks Interface pro komunikaci BUS OCI 345	1 ks	KHC715801097	128.990,-
	1 ks Externí modul AVS75 pro směšovaný topný okruh vč. 1 ks příložného čidla teploty QAD36/101 1 ks Příložné čidlo teploty QAD36/101			156.078,-
	Vnější sonda SIEMENS QAC34	1 ks		
2. varianta	7221291 Luna Duo-tec MP+ 1.35	2 ks		
	Regulační souprava BAXI KHR715200100:			
	2 ks Interface pro komunikaci BUS OCI 345	1 ks	KHC715901097	119.900,-
	1 ks Externí modul AVS75 pro směšovaný topný okruh vč. 1 ks příložného čidla teploty QAD36/101 1 ks Příložné čidlo teploty QAD36/101			145.079,-
	Vnější sonda SIEMENS QAC34	1 ks		

Stavebnice kaskádové kotelný s regulací 2 topných okruhů a TUV

modulovaný výkon 5,4 – 97,4 kW, energetická účinnost ★★★★★ (92/42/CEE) s ekologickým spalováním – třída NOx5 (NOx < 70 mg/kWh)

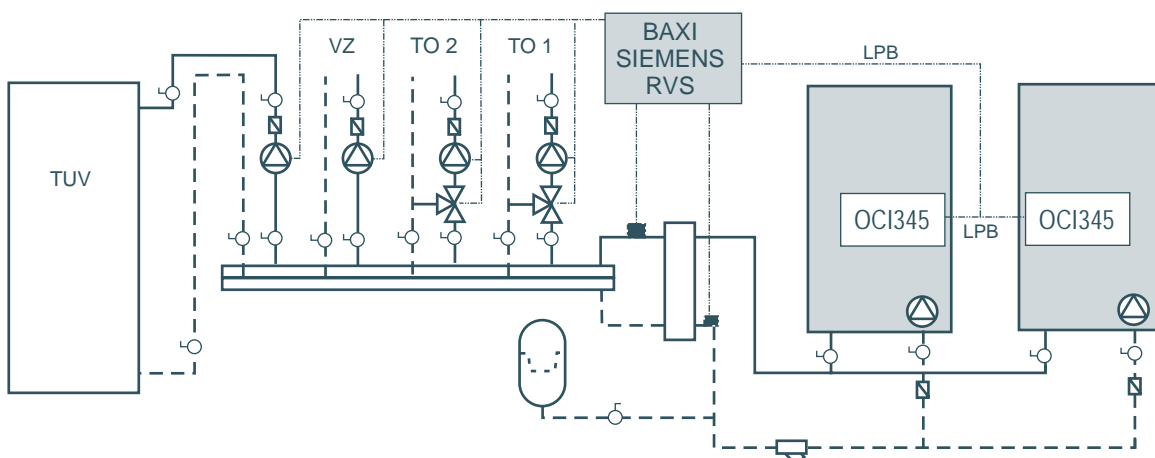

Stavebnice kaskádové kotelný BAXI Duo-tec s regulací 2 topných okruhů a TUV obsahuje		objednací kód	cena bez DPH	cena s DPH
	7221292 Luna Duo-tec MP+ 1.50	2 ks		
	Interface pro komunikaci BUS OCI 345	2 ks	KHC715101097	134.990,-
	Stavebnice ekvitermní regulace – Siemens KHR715000100 (rozpis viz str. 40)	1 ks		163.338,-



Power HT+

- Dvoukomorový primární výměník z nerez oceli
- Vysoká účinnost, spolehlivost a dlouhá životnost
- Minimální hmotnost a rozměry
- Deska elektroniky LMS 14
- Vazba na regulátory Siemens RVS
- Třída NOx 5

kotel	energetická třída	výkon [kW]	účinnost při 100% Pn		hmot. [kg]	Maximální délky odkouření [m]		objednávací kód	cena bez DPH	cena s DPH
			80-60°C	50-30°C		Ø 80	Ø 110			
pouze pro vytápění										
Power HT+ 1.50	A	topení 11,8 - 45	97,4	105	60	30	–	7612418	99.000,-	119.790,-
Power HT+ 1.70	A	topení 13,4 - 65	97,2	105	70	20	–	7612419	109.000,-	131.890,-
Power HT+ 1.90	–	topení 32,2 - 85	97,3	105,5	104	–	20	7612420	129.000,-	156.090,-
Power HT+ 1.110	–	topení 35,8 - 102	97,2	105,1	109	–	20	7612421	149.000,-	180.290,-

Doporučená regulace:

díl	objednávací kód	cena bez DPH	cena s DPH
Vnější sonda QAC34/101	KHG714072811	560,-	678,-
Souprava pro drátové připojení pro QAA75	7102340	1.280,-	1.549,-

→ více k regulaci najdete na stranách 37 – 40

Základní technické informace:

Rozměry kotle a připojovací rozměry:

Power HT+ 1.50-1.70

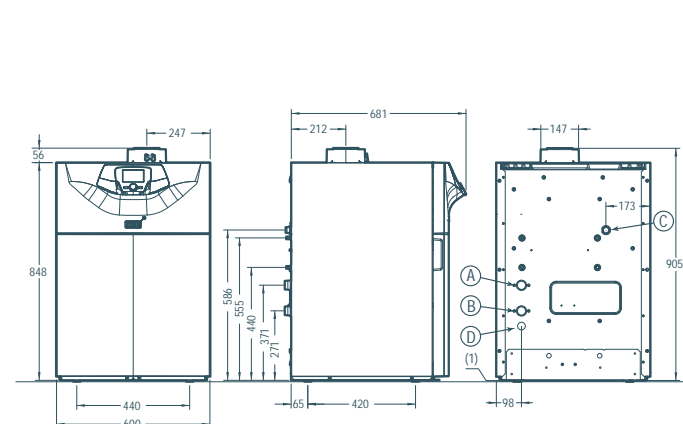

- A zpátečka topení (G1")
- B vstup do topení (G1")
- C vstup plynu do kotle (G3/4")
- D odvod kondenzátu (DN18)
- (1) výškově nastavitelné nožičky

Power HT+ 1.90-1.110

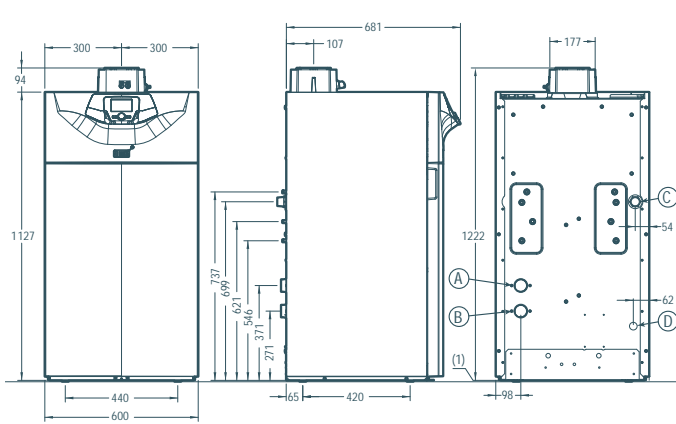

- A zpátečka topení (G1-1/2")
- B vstup do topení (G1-1/2")
- C vstup plynu do kotle (G1")
- D odvod kondenzátu (DN18)
- (1) výškově nastavitelné nožičky



Power HT 1.135 - 1.320

- Vysoce účinný výměník AL/SI
- Kompaktní rozměry
- Nízká hlučnost
- Dlouhá životnost
- Hořák s nízkými emisemi NOx
- Jednotlivé instalace a kaskády
- Deska elektroniky LMS14
- Třída NOx 5

kotel	energetická třída	výkon [kW]	účinnost při 100% Pn		hmot. [kg]	objednací kód
			80-60°C	50-30°C		
pouze pro vytápění						
Power HT 1.135	–	topení 19,2 - 121,6	97,3	106,6	205	7222724
Power HT 1.180	–	topení 26,8 - 165,8	97,5	106,7	240	7222725
Power HT 1.230	–	topení 33,5 – 210,1	97,9	106,9	285	LSX41123060
Power HT 1.280	–	topení 40,2 – 254,5	98	107	314	LSX41128060
Power HT 1.320	–	topení 45,9 – 294,0	98	107,1	344	LSX41132060

Ceny na vyžádání

vyobrazení	položka	objednací kód
	Trubka Ø 200 L = 500 mm	LX000097191
	Trubka Ø 200 L = 1000 mm	LX000097192
	Trubka Ø 200 L = 2000 mm	LX000097193
	Koleno 87° Ø 200	LX000097194
	Koleno 45° Ø 200	LX000097195
	Distanční objímky pro výfuk Ø 200	LX000097197
	Taška na šikmou střechu Ø 200	LX000097199
	Sada pro odvod spalin na rovnou střechu	LX000068867
	Sada pro odvod spalin na šikmou střechu	LX000068868
	Větrací mřížka	LX000097198
	Revizní koleno 87° Ø 200	LX000097190
	Revizní otvor	LX000097189
	Kryt šachty Ø 200	LX000098952

vyobrazení	položka	objednací kód
	Průchodka střechou Ø 200	LX000098949
	Filtr spalovacího vzduchu	LX000069265
	Nástěnná sada pro připojení potrubí přívodu vzduchu prům. 200 na venkovní stěnu	LX000097188
	Sběrač pro 2 kotle v kaskádě 250 mm	LX000069144
	Sada pro zapojení kotlů do kaskády KB1 – modely HT 1.230	LX000069263
	Sada pro zapojení kotlů do kaskády KB2 – modely HT 1.280-1.320	LX000069264
	Modul BM pro zapojení kotlů do kaskády (OCI345)	7100256
	Rozšiřovací modul AVS75.390	LX000068406
	Vnější sonda QAC34/101	KHG714072811
	Kontaktní sonda QAD36/101	QAD36/101
	Sonda TUV QAZ36 (6m)	JJX00097283
	Neutralizační box (včetně náplně)	KHG714125710
-	Náhradní náplň neutralizačního boxu	KHG714135410

Ceny na vyžádání

odkouření pro kondenzační kotle



















Koaxiální odkouření Ø 60/100 mm pro kondenzační kotle – PLAST/PLAST	24
Koaxiální odkouření Ø 60/100 mm pro kondenzační kotle – HLINÍK/PLAST	25
Koaxiální odkouření Ø 80/125 mm pro kondenzační kotle – PLAST/PLAST	25
Koaxiální odkouření Ø 80/125 mm pro kondenzační kotle – HLINÍK/PLAST	26
Dělené plastové odkouření Ø 60 mm pro kondenzační kotle	27
Dělené odkouření Ø 80 mm pro kondenzační kotle	27
Koaxiální odkouření Ø 110/160 mm pro kondenzační kotle	29
Dělené odkouření plastové Ø 110 mm pro kondenzační kotle	29
Dělené odkouření plastové Ø 125 mm pro kondenzační kotle	31
Dělené odkouření plastové Ø 160 mm pro kondenzační kotle	32
Dělené odkouření plastové Ø 200 mm pro kondenzační kotle	33
Dělené odkouření plastové Ø 250 mm pro kondenzační kotle	33
Venkovní koncentrický vzducho-spalinový systém Ø 80/125 mm	34
Odkouření pro kaskády z kondenzačních kotlů	36

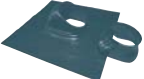

Maximální délky odkouření uvedené u jednotlivých kotlů platí pouze v případě použití originálních dílů.

BAXI

Koaxiální odkouření Ø 60/100 mm pro kondenzační kotle – PLAST/PLAST

vyobrazení	položka	objednací kód	cena bez DPH	cena s DPH
	Koaxiální trubky Ø 60/100 mm s koncovkou pro kondenzační kotle, délka 1050 mm, bez manžet	KHA715061150	1.010,-	1.222,-
	Koaxiální trubky Ø 60/100 mm pro kondenzační kotle, délka 250 mm	KHA715061025	500,-	605,-
	Koaxiální trubky Ø 60/100 mm pro kondenzační kotle, délka 500 mm	KHA715061050	600,-	726,-
	Koaxiální trubky Ø 60/100 mm pro kondenzační kotle, délka 1000 mm	KHA715061100	910,-	1.101,-
	Speciální výstupní kus Ø 60/100 mm, pro kotle Prime (standardně součástí balení)	7220860	590,-	714,-
	Speciální coax. koleno 90° na výstup kotle Prime	7220862	480,-	581,-
	Koaxiální koleno 90° pro kondenzační kotle	KHA715061090	710,-	859,-
	Koaxiální koleno 45° pro kondenzační kotle	KHA715061045	600,-	726,-
	Revizní T-kus s kontrolním víčkem, Ø 60/100 mm (se změnou směru)	KHA7150601004	1.220,-	1.476,-
	Revizní T-kus pro montáž do potrubí Ø 60/100 mm nebo na výstup z kotle	KHA7150601005	1.420,-	1.718,-
	Pateční koleno 87° Ø 60/100 mm s kotvením	KHA715060101	1.830,-	2.214,-
	Revizní koleno 90° Ø 60/100 mm s měřicím otvorem, pouze pro výstup z kotle	KHA7150601006	2.650,-	3.207,-
	Růžice Ø 100 mm – vnitřní (bílá)	KHA715061001	115,-	139,-
	Růžice Ø 100 mm – vnější (černá)	KHA715061002	115,-	139,-
	Průchodka střechou – šikmá	KHA715000021	1.220,-	1.476,-
	Taška pro vodorovné střechy	KHA715000017	810,-	980,-
	Vertikální komínová koncovka Ø 60/100, délka 1,1 m (0,7 m nad střechu)	KHA601008125	2.140,-	2.589,-
	Vertikální komínová koncovka Ø 60/100, délka 1,6 m (1,2 m nad střechu)	KHA6010081251	3.270,-	3.967,-
	Paket fasádního odkouření (revizní) 60/100 mm Obsahuje tyto komponenty: - revizní T-kus se změnou směru - trubkový díl pro fasádní odkouření 1,05 m - krycí manžeta bílá - krycí manžeta černá - UV	KHA715500001	2.190,-	2.650,-
	Paket komínový (revizní) 60/100-80 mm Obsahuje tyto komponenty: - revizní T-kus se změnou směru - krycí manžeta - pateční koleno 87° s kotvením - komínová plastová hlavice (komplet)	KHA715500004	3.390,-	4.102,-
	Paket komínový (revizní) FLEX 60/100-80 mm Obsahuje tyto komponenty: - revizní T-kus se změnou směru - krycí manžeta - pateční koleno 87° s kotvením - jistící kroužek spoje - komínová plastová hlavice flex (komplet)	KHA715500005	3.990,-	4.828,-



Koaxiální odkouření Ø 60/100 mm pro kondenzační kotle – HLINÍK/PLAST

vyobrazení	položka	objednací kód	cena bez DPH	cena s DPH
	Koaxiální trubky Ø 60/100 mm s koncovkou pro kondenzační kotle, délka 750 mm	KHG714059610	1.420,-	1.718,-
	Koaxiální trubky Ø 60/100 mm pro kondenzační kotle, délka 500 mm	KHG714119810	810,-	980,-
	Koaxiální trubky Ø 60/100 mm pro kondenzační kotle, délka 1000 mm	KHG714059510	1.180,-	1.428,-
	Koaxiální koleno 90° pro kondenzační kotle	KHG714059710	810,-	980,-
	Koaxiální koleno 45° pro kondenzační kotle	KHG714059810	810,-	980,-
	Revizní T-kus s kontrolním víčkem, Ø 60/100 mm (se změnou směru)	KHA7150601001	2.570,-	3.110,-
	Revizní T-kus pro montáž do potrubí Ø 60/100 mm nebo na výstup z kotle	KHA7150601002	2.140,-	2.589,-
	Revizní koleno 90° Ø 60/100 mm, pouze na výstup z kotle	KHA7150601003	2.570,-	3.110,-
	Růžice Ø 100 mm – vnitřní	KHG714017710	270,-	327,-
	Průchodka střechou – šikmá (plech – hliník)	KHG021	1.050,-	1.271,-
	Taška pro vodorovné střechy	KHG017	420,-	508,-
	Vertikální komínová koncovka Ø 60/100, délka 1,1 m (0,7 m nad střechu)	KHA601008125	2.140,-	2.589,-
	Vertikální komínová koncovka Ø 60/100, délka 1,6 m (1,2 m nad střechu)	KHA6010081251	3.270,-	3.967,-







Koaxiální odkouření Ø 80/125 mm pro kondenzační kotle – PLAST/PLAST

vyobrazení	položka	objednací kód	cena bez DPH	cena s DPH
	Prodloužení koaxiálních trubek Ø 80/125 mm, délka 250 mm	KHA715080250	670,-	811,-
	Prodloužení koaxiálních trubek Ø 80/125 mm, délka 500 mm	KHA715080500	810,-	980,-
	Prodloužení koaxiálních trubek Ø 80/125 mm, délka 1000 mm	KHA715081100	1.010,-	1.222,-
	Speciální adaptér Ø 60/100 na 80/125 mm s revizním otvorem (pro kotle Prime)	7224051	1.590,-	1.924,-
	Koleno 90° se speciální přírubou s revizním otvorem (pro kotle Prime)	7224052	1.590,-	1.924,-
	Koaxiální koleno 90° Ø 80/125 mm	KHA715081290	970,-	1.174,-
	Koaxiální koleno 45° Ø 80/125 mm	KHA715081245	810,-	980,-
	Revizní T-kus s kontrolním víčkem, Ø 80/125 mm (se změnou směru)	KHA7150801254	1.320,-	1.597,-
	Revizní T-kus pro montáž do potrubí Ø 80/125 mm	KHA7150801255	1.630,-	1.972,-
	Pateční koleno 87° Ø 80/125 mm s kotvením	KHA715080251	2.040,-	2.468,-
	Revizní koleno 90° Ø 80/125 mm s měřicím otvorem	KHA7150801256	2.760,-	3.340,-
	Koaxiální trubky Ø 80/125 mm s koncovkou, délka 1050 mm, bez manžet	KHA715081250	1.320,-	1.597,-



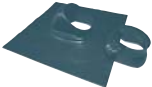









Maximální délky odkouření uvedené u jednotlivých kotlů platí pouze v případě použití originálních dílů.

BAXI

vyobrazení	položka	objednací kód	cena bez DPH	cena s DPH
	Růžice Ø 125 mm – vnitřní (bílá)	KHA715081251	195,-	236,-
	Růžice Ø 125 mm – vnější (černá)	KHA715081252	195,-	236,-
	Průchodka střechou – šikmá	KHA715000021	1.220,-	1.476,-
	Taška pro vodorovné střechy	KHA715000017	810,-	980,-
	Vertikální komínová koncovka Ø 80/125, délka 1,1 m (0,7 m nad střechu)	KHA715080080	2.140,-	2.589,-
	Vertikální komínová koncovka Ø 80/125, délka 1,6 m (1,2 m nad střechu)	KHA715080081	3.390,-	4.102,-
	Redukce koaxiálního odkouření Ø 60/100 – 80/125 mm	KHA715081259	910,-	1.101,-
	Paket komínový (revizní) 80/125-80 mm Obsahuje tyto komponenty: - kotlová redukce - revizní T-kus se změnou směru - krycí manžeta - pateční koleno 87° s kotvením - komínová plastová hlavice (komplet)	KHA715500002	4.290,-	5.191,-
	Paket komínový (revizní) FLEX 80/125-80 mm Obsahuje tyto komponenty: - kotlová redukce - revizní T-kus se změnou směru - krycí manžeta - pateční koleno 87° s kotvením - jistící kroužek spoje - komínová plastová hlavice flex (komplet)	KHA715500003	5.090,-	6.159,-

Koaxiální odkouření Ø 80/125 mm pro kondenzační kotle – HLINÍK/PLAST

vyobrazení	položka	objednací kód	cena bez DPH	cena s DPH
	Prodloužení koaxiálních trubek Ø 80/125 mm délka 500 mm	KHG714088610	1.070,-	1.295,-
	Prodloužení koaxiálních trubek Ø 80/125 mm, délka 1000 mm	KHG714088510	1.530,-	1.851,-
	Koaxiální koleno 90° Ø 80/125 mm	KHG714088710	1.010,-	1.222,-
	Koaxiální koleno 45° Ø 80/125 mm	KHG714088810	960,-	1.162,-
	Revizní T-kus s kontrolním víčkem, Ø 80/125 mm (se změnou směru)	KHA7150801251	2.700,-	3.267,-
	Revizní T-kus pro montáž do potrubí Ø 80/125 mm	KHA7150801252	2.140,-	2.589,-
	Revizní koleno 90° Ø 80/125 mm	KHA7150801253	3.110,-	3.763,-
	Koaxiální trubka s koncovkou Ø 80/125 mm	KHG714088910	2.350,-	2.844,-
	Taška pro vodorovné střechy	KHG017	420,-	508,-
	Průchodka střechou – šikmá (plech – hliník)	KHG021	1.050,-	1.271,-
	Vertikální komínová koncovka Ø 80/125, délka 1,1 m (0,7 m nad střechu)	KHA715080080	2.140,-	2.589,-
	Vertikální komínová koncovka Ø 80/125, délka 1,6 m (1,2 m nad střechu)	KHA715080081	3.390,-	4.102,-
	Redukce koaxiálního odkouření Ø 60/100 – 80/125 mm	KHG714093910	650,-	787,-



Dělené plastové odkouření Ø 60 mm pro kondenzační kotle

vyobrazení	položka	objednací kód	cena bez DPH	cena s DPH
	Trubka Ø 60 mm, délka 500 mm, pro kondenzační kotle	KHG714075210	460,-	557,-
	Trubka Ø 60 mm, délka 1000 mm, pro kondenzační kotle	KHG714075310	640,-	774,-
	Trubka Ø 60 mm, délka 2000 mm	KHA715060200	540,-	653,-
	Koleno 45°, Ø 60 mm pro kondenzační kotle	KHG714075510	520,-	629,-
	Koleno 90°, Ø 60 mm pro kondenzační kotle	KHG714075410	530,-	641,-
	Revizní T-kus s kontrolním víčkem průměr 60 mm	KHA715060003	565,-	684,-
	Redukce Ø 60 / 80 mm pro systém odkouření (přímo na kotel je nutno použít sadu pro dělené odkouření – viz dále)	KHA715060080	570,-	690,-

Dělené odkouření Ø 80 mm pro kondenzační kotle

vyobrazení	položka	objednací kód	cena bez DPH	cena s DPH
	Sada pro dělené odkouření (pro kotle Prime)	7220861	490,-	593,-
	Sada pro dělené odkouření pro kondenzační kotle do 33 kW (pro všechny modely kromě Duo-tec Compact+)	KHG714059112	600,-	726,-
	Otočná sada pro dělené odkouření (pro kotle Duo-tec Compact+ a všechny modely do 33 kW)	7102689	1.280,-	1.549,-
	Sada pro dělené odkouření (pro kotle Luna Duo-tec MP+ 1.35 – 1.70)	KHG714089010	1.070,-	1.295,-
	Vertikální komínová koncovka Ø 80/125, délka 1,1 m (0,7 m nad střechu)	KHA715080080	2.140,-	2.589,-
	Vertikální komínová koncovka Ø 80/125, délka 1,6 m (1,2 m nad střechu)	KHA715080081	3.390,-	4.102,-
	Trubka Ø 80 mm, délka 500 mm pro kondenzační kotle	KHA715080050	230,-	278,-
	Trubka Ø 80 mm, délka 1000 mm pro kondenzační kotle	KHA715080100	290,-	351,-
	Trubka Ø 80 mm, délka 2000 mm pro kondenzační kotle	KHA715080200	480,-	581,-
	Koleno 45°, Ø 80 mm pro kondenzační kotle	KHA715080045	200,-	242,-
	Koleno 90°, Ø 80 mm pro kondenzační kotle	KHA715080090	220,-	266,-
	Trubka Ø 80 mm, délka 500 mm pro kondenzační kotle / UV stabilizní	KHA715080050/UV	320,-	387,-
	Trubka Ø 80 mm, délka 1000 mm pro kondenzační kotle / UV stabilizní	KHA715080100/UV	450,-	545,-
	Trubka Ø 80 mm, délka 2000 mm pro kondenzační kotle / UV stabilizní	KHA715080200/UV	750,-	908,-
	Koleno 45°, Ø 80 mm pro kondenzační kotle / UV stabilizní	KHA715080045/UV	280,-	339,-
	Koleno 90°, Ø 80 mm pro kondenzační kotle / UV stabilizní	KHA715080090/UV	280,-	339,-
	Koleno 87° pro vložkování	KHA715800090	1.320,-	1.597,-
	Patní koleno s kotvením, Ø 80 mm	KHA715080001	1.100,-	1.331,-
	Revizní T-kus s kontrolním víčkem, Ø 80 mm (se změnou směru)	KHA715080003	730,-	883,-



Maximální délky odkouření uvedené u jednotlivých kotlů platí pouze v případě použití originálních dílů.

BAXI

vyobrazení	položka	objednací kód	cena bez DPH	cena s DPH
	Revizní rovný kus s kontrolním víčkem, Ø 80 mm	KHA715080016	720,-	871,-
	Redukce excentrická Ø 60/80 mm	KHA715062080	920,-	1.113,-
	Krycí manžeta na fasádu pro sání /odkouření	KHG714050411	2.140,-	2.589,-
	Krycí manžeta na fasádu pro odkouření	KHG714050311	2.140,-	2.589,-
	Opěrná svorka trubky Ø 80 mm (balení po 5 kusech)	KHG714037310	300,-	363,-
	Růžice Ø 80 mm – vnitřní	KHG714018510	250,-	303,-
	Růžice Ø 80 mm – vnější	KHG714018410	180,-	218,-
	Střešní průchodka (plast) pro pevné potrubí Ø 80 mm (ukončení komína)	KHA715080002	1.320,-	1.597,-
	Taška pro vodorovné střechy (pouze pro KHG 714036510)	KHG017	420,-	508,-
	Taška pro šikmé střechy (pouze pro KHG 714036510)	KHG714036610	1.590,-	1.924,-
	Vertikální komínová koncovka pro dělené odkouření délka 1080 mm	KHG714036510	5.220,-	6.316,-
	Koncovka děleného odkouření Ø 80 mm	KHG714010410	430,-	520,-
	Vystředovací kus (plastový), na vytvoření objímky Ø 80 mm jsou potřeba 4 ks (uvedená cena je za balení 6 ks)	KHA715080004	340,-	411,-
	Vystředovací kus Ø 80 mm, (nerezový)	KHA715080007	640,-	774,-
	Ukončovací trubka pro rovné střechy (černá – 0,5 m)	KHA715080017	300,-	363,-
	Koncová protidešťová manžeta pro rovné střechy (černá)	KHA715080018	770,-	932,-
	Redukce Ø 80 / 110 mm	KHA715080110	780,-	944,-
	Redukce Ø 110 / 80 mm	KHA715081110	570,-	690,-
	Flexibilní potrubí vnitřní Ø 80 mm, balení po 30 metrech (celkem za balení 12.000,-), uvedená cena je za 1 metr	KHA715580010	400,-	484,-
	Flexibilní potrubí vnitřní Ø 80 mm, balení po 15 metrech (celkem za balení 6.450,-), uvedená cena je za 1 metr	KHA715080010	430,-	520,-
	Spojka flexibilního potrubí Ø 80 mm	KHA715080011	1.080,-	1.307,-
	Koleno 90° flex-pevné Ø 80 mm	KHA715080012	1.110,-	1.343,-
	Adaptér trubka-flex Ø 80 mm	KHA715080013	820,-	992,-



BAXI

vyobrazení	položka	objednací kód	cena bez DPH	cena s DPH
	Adaptér flex – hrdlo Ø 80 mm	KHA715080014	1.010,-	1.222,-
	Střešní průchodka (plast) pro flexibilní potrubí Ø 80 mm (ukončení komína)	KHA715080015	2.200,-	2.662,-
	Ukončovací trubka flex pro rovné střechy – černá 0,5 m	KHA715800050	1.090,-	1.319,-
–	Náhradní těsnící kroužek Ø 80 mm	KHA715080005	80,-	97,-

Koaxiální odkouření Ø 110/160 mm pro kondenzační kotle

vyobrazení	položka	objednací kód	cena bez DPH	cena s DPH
	Prodloužení koaxiálních trubek Ø 110/160 mm, délka 500 mm	KHA714133710	1.340,-	1.621,-
	Prodloužení koaxiálních trubek Ø 110/160 mm, délka 1000 mm	KHA714133810	1.790,-	2.166,-
	Koaxiální koleno 90°, Ø 110/160 mm	KHA714100010	1.790,-	2.166,-
	Koaxiální koleno 45°, Ø 110/160 mm	KHA714099910	1.440,-	1.742,-
	Revizní T-kus s kontrolním víčkem (se změnou směru)	KHA7151101601	3.750,-	4.538,-
	Revizní T-kus pro montáž do potrubí	KHA7151101602	3.430,-	4.150,-
	Revizní koleno 90°	KHA7151101603	4.510,-	5.457,-
	Horizontální komínová koncovka Ø 110/160 mm, délka 400 mm	KHA714133310	4.190,-	5.070,-
	Vertikální komínová koncovka Ø 110/160 mm pro kondenzační kotle, 1,10 m	KHA714133410	3.290,-	3.981,-
	Taška pro vodorovné střechy	KHG714104810	1.730,-	2.093,-
	Taška pro šikmé střechy	KHG714104910	1.940,-	2.347,-
	Redukce koaxiálního odkouření Ø 80/125 – 110/160 mm	KHA715081260	2.140,-	2.589,-

Dělené odkouření plastové Ø 110 mm pro kondenzační kotle

vyobrazení	položka	objednací kód	cena bez DPH	cena s DPH
	Sada pro dělené odkouření (pro kotle Luna Duo-tec MP 1.90 - 1.110)	7106314	4.090,-	4.949,-
	Kotlová redukce Ø 100 / Ø 110 mm pro kotle Power HT	KHA715100110	770,-	932,-
	Trubka s násuvným koncem a silikonovým těsnícím kroužkem, délka 500 mm	KHA715110050	390,-	472,-
	Trubka s násuvným koncem a silikonovým těsnícím kroužkem, délka 1000 mm	KHA715110100	440,-	532,-
	Trubka s násuvným koncem a silikonovým těsnícím kroužkem, délka 2000 mm	KHA715110200	720,-	871,-



Maximální délky odkouření uvedené u jednotlivých kotlů platí pouze v případě použití originálních dílů.

BAXI

vyobrazení	položka	objednací kód	cena bez DPH	cena s DPH
	Vystředovací kus (plastový), na vytvoření objímky Ø 110 mm je potřeba 5 ks (uvedená cena je za balení 6 ks)	KHA715080004	340,-	411,-
	Vystředovací kus Ø 110 mm, (nerezový)	KHA715110007	680,-	823,-
	Flexibilní potrubí vnitřní Ø 110 mm, balení po 30 m, uvedená cena je za 1 m	KHA715110010	630,-	762,-
	Koleno 45° s násuvným koncem a silikonovým těsnícím kroužkem	KHA715110045	340,-	411,-
	Koleno 87° s násuvným koncem a silikonovým těsnícím kroužkem	KHA715110090	340,-	411,-
	Patní koleno s kotvením Ø 110 mm	KHA715110001	1.210,-	1.464,-
	Revizní T-kus s kontrolním víčkem, Ø 110 mm (se změnou směru)	KHA715110003	980,-	1.186,-
	Revizní rovný kus s kontrolním víčkem, Ø 110 mm	KHA715110006	970,-	1.174,-
	Spojka flexibilního potrubí Ø 110 mm	KHA715110011	1.270,-	1.537,-
	Adaptér trubka-flex Ø 110 mm	KHA715110013	1.040,-	1.258,-
	Adaptér flex – hrdlo Ø 110 mm	KHA715110014	1.210,-	1.464,-
	Střešní průchodka (plast) pro pevné potrubí Ø 110 mm	KHA715110002	1.890,-	2.287,-
	Odtok s hrdlem Ø 110 mm	KHA715110019	710,-	859,-
	Sifon Long John (pro přetlak)	KHA715000004	850,-	1.029,-
	Ukončovací trubka pro rovné střechy (černá – 0,5 m)	KHA715110017	470,-	569,-
	Koncová protidešťová manžeta pro rovné střechy (černá)	KHA715110018	1.010,-	1.222,-
	Ukončovací trubka flex pro rovné střechy - černá 0,5 m	KHA715110015	1.440,-	1.742,-
	Redukce Ø 80 / Ø 110 mm	KHA715080110	780,-	944,-
	Redukce excentrická Ø 80 / Ø 110 mm	KHA715082110	950,-	1.150,-
	Ochranný košíček sání Ø 80-110 mm	KHA715000006	134,-	162,-
-	Náhradní těsnící kroužek Ø 110 mm	KHA715110005	105,-	127,-



Dělené odkouření plastové Ø 125 mm pro kondenzační kotle



















vyobrazení	položka	objednací kód	cena bez DPH	cena s DPH
	Trubka s násuvným koncem a silikonovým těsnícím kroužkem, délka 500 mm	KHA715125050	630,-	762,-
	Trubka s násuvným koncem a silikonovým těsnícím kroužkem, délka 1000 mm	KHA715125100	860,-	1.041,-
	Trubka s násuvným koncem a silikonovým těsnícím kroužkem, délka 2000 mm	KHA715125200	1.550,-	1.876,-
	Vystředovací kus (plastový), na vytvoření objímky Ø 125 mm je potřeba 6 ks, (uvedená cena je za balení 6 ks)	KHA715080004	340,-	411,-
	Vystředovací kus Ø 125 mm, (nerezový)	KHA715125007	680,-	823,-
	Flexibilní potrubí vnitřní Ø 125 mm, balení po 30 m, uvedená cena je za 1 m	KHA715125010	970,-	1.174,-
	Koleno 45° s násuvným koncem a silikonovým těsnícím kroužkem	KHA715125045	690,-	835,-
	Koleno 87° s násuvným koncem a silikonovým těsnícím kroužkem	KHA715125090	770,-	932,-
	Patní koleno s kotvením, Ø 125 mm	KHA715125001	2.110,-	2.553,-
	Revizní T-kus s kontrolním víčkem, Ø 125 mm (se změnou směru)	KHA715125003	1.880,-	2.275,-
	Revizní rovný kus s kontrolním víčkem, Ø 125 mm	KHA715125006	2.060,-	2.493,-
	Redukce Ø 110 / Ø 125 mm	KHA715110125	1.100,-	1.331,-
	Redukce excentrická Ø 110 / Ø 125 mm	KHA715112125	2.240,-	2.710,-
	Spojka flexibilního potrubí Ø 125 mm	KHA715125011	3.020,-	3.654,-
	Adaptér trubka-flex Ø 125 mm	KHA715125013	1.450,-	1.755,-
	Adaptér flex – hrdlo Ø 125 mm	KHA715125014	2.040,-	2.468,-
	Odtok s hrdlem Ø 125 mm	KHA715125015	1.220,-	1.476,-
	Sifon Long John (pro přetlak)	KHA715000004	850,-	1.029,-
	Ukončovací trubka pro rovné střechy (černá - 0,5 m)	KHA715125017	860,-	1.041,-
	Střešní průchodka (plast) pro pevné potrubí Ø 125 mm	KHA715125002	2.540,-	3.073,-
	Ukončovací trubka flex pro rovné střechy - černá 0,5 m	KHA715125019	1.840,-	2.226,-



Maximální délky odkouření uvedené u jednotlivých kotlů platí pouze v případě použití originálních dílů.

BAXI

Dělené odkouření plastové Ø 160 mm pro kondenzační kotle

vyobrazení	položka	objednací kód	cena bez DPH	cena s DPH
	Trubka s násuvným koncem a silikonovým těsnícím kroužkem, délka 500 mm	KHA715160050	880,-	1.065,-
	Trubka s násuvným koncem a silikonovým těsnícím kroužkem, délka 1000 mm	KHA715160100	1.320,-	1.597,-
	Trubka s násuvným koncem a silikonovým těsnícím kroužkem, délka 2000 mm	KHA715160200	2.060,-	2.493,-
	Flexibilní potrubí vnitřní Ø 160 mm, balení po 25 m, uvedená cena je za 1 m	KHA715160010	1.230,-	1.488,-
	Koleno 45° s násuvným koncem a silikonovým těsnícím kroužkem	KHA715160045	1.010,-	1.222,-
	Vystředovací kus (plastový), na vytvoření objímky Ø 160 mm je potřeba 8 ks (uvedená cena je za balení 6 ks)	KHA715080004	340,-	411,-
	Vystředovací kus Ø 160 mm, (nerezový)	KHA715160007	680,-	823,-
	Koleno 87° s násuvným koncem a silikonovým těsnícím kroužkem	KHA715160090	950,-	1.150,-
	Patní koleno s kotvením, Ø 160 mm	KHA715160001	3.310,-	4.005,-
	Redukce Ø 125 / Ø 160 mm	KHA715125160	1.450,-	1.755,-
	Redukce excentrická Ø 125 / Ø 160 mm	KHA715122160	2.680,-	3.243,-
	Revizní T-kus s kontrolním víčkem, Ø 160 mm (se změnou směru)	KHA715160003	2.770,-	3.352,-
	Revizní rovný kus s kontrolním víčkem, Ø 160 mm	KHA715160006	2.990,-	3.618,-
	Spojka flexibilního potrubí Ø 160 mm	KHA715160011	3.300,-	3.993,-
	Adaptér trubka – flex Ø 160 mm	KHA715160013	1.930,-	2.335,-
	Adaptér flex – hrdlo Ø 160 mm	KHA715160014	3.050,-	3.691,-
	Odtok s hrdlem Ø 160 mm	KHA715160015	1.600,-	1.936,-
	Sifon Long John (pro přetlak)	KHA715000004	850,-	1.029,-
	Ukončovací trubka pro rovné střechy (černá - 0,5 m)	KHA715160017	1.130,-	1.367,-
	Střešní průchodka (plast) pro pevné potrubí Ø 160 mm	KHA715160002	4.210,-	5.094,-
	Ukončovací trubka flex pro rovné střechy - černá 0,3 m	KHA715160019	2.990,-	3.618,-



Dělené odkouření plastové Ø 200 mm pro kondenzační kotle

vyobrazení	položka	objednací kód	cena bez DPH	cena s DPH
	Trubka s násuvným koncem a silikonovým těsnícím kroužkem, délka 500 mm	KHA715200050	2.130,-	2.577,-
	Trubka s násuvným koncem a silikonovým těsnícím kroužkem, délka 1000 mm	KHA715200100	2.890,-	3.497,-
	Trubka s násuvným koncem a silikonovým těsnícím kroužkem, délka 2000 mm	KHA715200200	4.190,-	5.070,-
	Koleno 45° s násuvným koncem a silikonovým těsnícím kroužkem	KHA715200045	2.720,-	3.291,-
	Koleno 87° s násuvným koncem a silikonovým těsnícím kroužkem	KHA715200090	3.220,-	3.896,-
	Patní koleno s kotvením, Ø 200 mm	KHA715200001	6.090,-	7.369,-
	Revizní T-kus s kontrolním víčkem, Ø 200 mm	KHA715200003	5.430,-	6.570,-
	Revizní rovný kus s kontrolním víčkem, Ø 200 mm	KHA715200006	4.870,-	5.893,-
	Redukce Ø 160 / Ø 200 mm	KHA715160201	1.550,-	1.876,-
	Redukce excentrická Ø 160 / Ø 200 mm	KHA715162200	4.120,-	4.985,-
	Odtok s hrdlem Ø 200 mm	KHA715200007	2.360,-	2.856,-
	Sifon Long John (pro přetlak)	KHA715000004	850,-	1.029,-
	Ukončovací trubka pro rovné střechy (černá - 0,5 m)	KHA715200017	2.570,-	3.110,-
	Střešní průchodka (plast) pro pevné potrubí Ø 200 mm	KHA715200002	7.060,-	8.543,-

Dělené odkouření plastové Ø 250 mm pro kondenzační kotle

vyobrazení	položka	objednací kód	cena bez DPH	cena s DPH
	Trubka s násuvným koncem a silikonovým těsnícím kroužkem, délka 500 mm	KHA715250050	3.540,-	4.283,-
	Trubka s násuvným koncem a silikonovým těsnícím kroužkem, délka 1000 mm	KHA715250100	4.620,-	5.590,-
	Trubka s násuvným koncem a silikonovým těsnícím kroužkem, délka 2000 mm	KHA715250200	6.780,-	8.204,-
	Koleno 90° s násuvným koncem a silikonovým těsnícím kroužkem	KHA715250090	6.230,-	7.538,-
	Koleno 45° s násuvným koncem a silikonovým těsnícím kroužkem	KHA715250045	4.290,-	5.191,-
	Revizní T-kus s kontrolním víčkem, Ø 250 mm	KHA715250003	7.520,-	9.099,-
	Revizní T-kus rovný s kontrolním víčkem, Ø 250 mm	KHA715250006	5.900,-	7.139,-
	Kotlová redukce Ø 250 / Ø 200 mm	KHA715250007	3.650,-	4.417,-
	Redukce excentrická Ø 200 / Ø 250 mm	KHA715202250	5.590,-	6.764,-
	Ukončovací trubka pro rovné střechy - černá 0,5 m	KHA715250500	4.990,-	6.038,-



Venkovní koncentrický vzducho-spalinový systém Ø 80/125 mm

- | | |
|----|---|
| 1 | Vyústění s přísaváním |
| 2 | Trubka s hrdlem |
| 3 | Stěnová objímka (zesílená) |
| 4 | Prodloužení stěnové objímky |
| 5 | Revizní T-kus s přívodem vzduchu |
| 6 | Páteční koleno 87° s konzolou |
| 7 | Prodloužení stěnové konzoly |
| 8 | Krycí deska dvojdílná |
| 9 | Redukce coax. odkouření
prům. 60/100 – 80/125 mm, KHG714093910 (str. 26) |
| 10 | Revizní T-kus s kontrolním víčkem
prům. 80/125 mm, KHA7150801251 (str. 26) |
| 11 | Prodloužení coax. trubek
prům. 80/125 mm, délka 1 000 mm, KHG714088510 (str. 26) |
| 12 | Stěnová průchodka 0,5 m |



Při montáži vodorovného potrubí musí být vytvořen sklon ke kotli min. 3°.



Maximální délka komínu se určuje podle typu kotle a pokynů výrobce uvedených v technické dokumentaci.









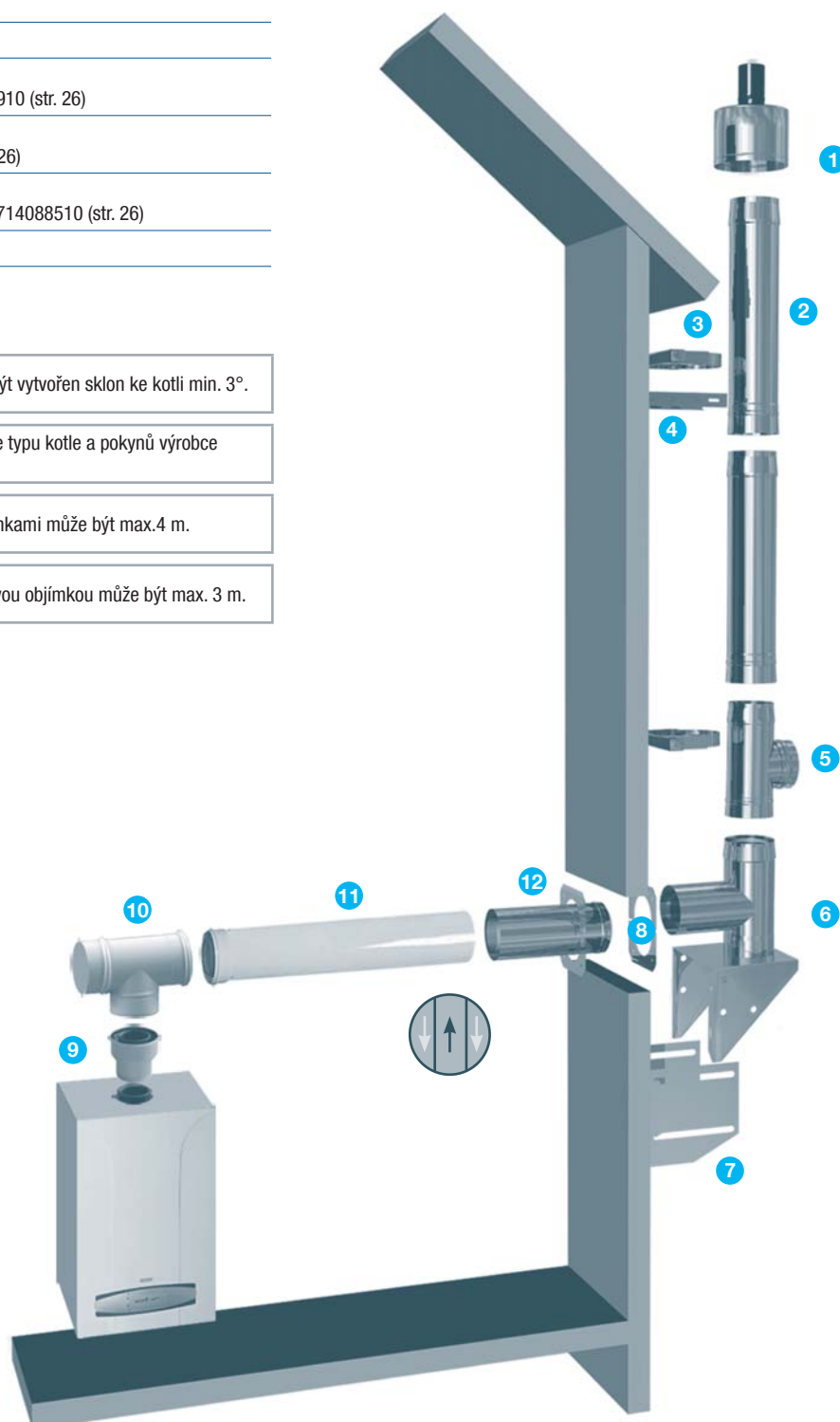











Vzdálenost mezi dvěma stěnovými objímkami může být max. 4 m.



Volná délka komínu nad poslední stěnovou objímkou může být max. 3 m.



Venkovní koncentrický vzducho – spalinový systém Ø 80/125 mm

vyobrazení	položka	objednací kód	cena bez DPH	cena s DPH
	Trubka s hrdlem, 0,25 m	KHA801250001	800,-	968,-
	Trubka s hrdlem, 0,5 m	KHA801250002	1 070,-	1 295,-
	Trubka s hrdlem, 1 m	KHA801250003	1 740,-	2 105,-
	Koleno 45°	KHA801250004	1 290,-	1 561,-
	Koleno 30°	KHA801250005	1 390,-	1 682,-
	Stěnová průchodka 0,5 m	KHA801250006	2 390,-	2 892,-
	Vyústění s přísáváním	KHA801250007	1 190,-	1 440,-
	Pateční koleno 87° s konzolou	KHA801250008	4 590,-	5 554,-
	Prodloužení stěnové konzoly I (50-150 mm)	KHA801250009	2 190,-	2 650,-
	Prodloužení stěnové konzoly II (130-250 mm)	KHA801250010	1 490,-	1 803,-
	Prodloužení stěnové konzoly III (220 – 330 mm)	KHA801250011	2 290,-	2 771,-
	Revizní T-kus	KHA801250012	2 790,-	3 376,-
	Stěnová objímka zesílená	KHA801250013	1 490,-	1 803,-
	Prodloužení stěnové objímky	KHA801250014	1 490,-	1 803,-
	Střešní nástavec s protidešťovou manžetou (0,4 m nad střechu)	KHA801250015	2 890,-	3 497,-
	Hrdlo ke zkrácení potrubí	KHA801250016	590,-	714,-
	Sponka pro zpevnění spoje	KHA801250017	590,-	714,-
	Krycí deska jednodílná	KHA801250018	1 190,-	1 440,-
	Krycí deska dvoudílná	KHA801250019	860,-	1 041,-



Odkouření pro kaskády z kondenzačních kotlů

vyobrazení	položka		objednací kód	cena bez DPH	cena s DPH
	popis	pro kotle			
	Sada odkouření pro 2 kotle v kaskádě obsahuje: – trubku s hrdlem 0,25 m, 2 ks – koncový kus kaskády se zpětnou klapkou – trubkový díl s 87° odbočkou a zpětnou klapkou, 1 m – revizní T-kus s odtokem – sifon Long John (pro přetlak) 40 mm – hadice pro odvod kondenzátu, 2 m – silikonové mazivo 30 g	Luna Duo-tec MP+ 1.35, 1.50, 1.60, Power HT+ 1.50 (Ø 80/125 mm)	KHA2LP080125	14.540,-	17.593,-
		Luna Duo-tec MP+ 1.70, a Power HT+ 1.70, (Ø 80/160 mm)	KHA2LP080160	19.050,-	23.051,-
	Sada odkouření pro 2 kotle v kaskádě obsahuje: – trubku s hrdlem 0,25 m, 2 ks – koncový kus kaskády se sifonem – trubkový díl s 45° odbočkou 2 ks, 1 m – zpětná klapka multi 2 ks – koleno 87°, 2 ks – hadice pro odvod kondenzátu, 2 m – silikonové mazivo 30 g	Luna Duo-tec MP+ 1.90 a 1.110, (Ø 110/160 mm)	KHA2L0110160	26.740,-	32.355,-
	Sada odkouření pro 2 kotle v kaskádě obsahuje: – kotlová redukce – centrická 2 ks – trubku s hrdlem 0,25 m, 1 ks – koncový kus kaskády s 87° odbočkou – trubkový díl s 87° odbočkou, 1 m – zpětná klapka multi 2 ks – revizní T-kus s odtokem – sifon Long John (pro přetlak) – hadice pro odvod kondenzátu, 2 m – silikonové mazivo 30 g	Power HT+ 1.90, 1.110, (Ø 110/160 mm)	KHA2P0110160	29.820,-	36.082,-
	Sada odkouření pro 3 kotle v kaskádě obsahuje: – trubku s hrdlem 0,25 m 3 ks – koncový kus kaskády se zpětnou klapkou – trubkový díl s 87° odbočkou a zpětnou klapkou, 1 m, 2 ks – revizní T-kus s odtokem – sifon Long John (pro přetlak) 40 mm – hadice pro odvod kondenzátu, 2 m – silikonové mazivo 30 g	Luna Duo-tec MP+ 1.35, 1.50, Power HT+ 1.50, (Ø 80/125 mm)	KHA3LP080125	19.870,-	24.043,-
		Luna Duo-tec MP+ 1.60 a 1.70, Power HT+ 1.70, (Ø 80/160 mm)	KHA3LP080160	24.590,-	29.754,-
	Sada odkouření pro 3 kotle v kaskádě obsahuje: – trubku s hrdlem 0,25 m, 2 ks – koncový kus kaskády se sifonem – trubkový díl s 45° odbočkou, 1 m, 3 ks – koleno 87°, 3 ks – hadice pro odvod kondenzátu, 2 m – zpětná klapka multi 3 ks – silikonové mazivo 30 g	Luna Duo-tec MP+ 1.90, (Ø 110/160 mm)	KHA3L0110160	38.320,-	46.367,-
		Luna Duo-tec MP+ 1.110, (Ø 110/200 mm)	KHA3L0110200	45.090,-	54.559,-
	Sada odkouření pro 3 kotle v kaskádě obsahuje: – kotlová redukce – centrická 3 ks – trubku s hrdlem 0,25 m, 2 ks – koncový kus kaskády s 87° odbočkou, 1 ks – trubkový díl s 87° odbočkou, 1 m, 2 ks – zpětná klapka multi 3 ks – revizní T-kus s odtokem – sifon Long John (pro přetlak) 40 mm – hadice pro odvod kondenzátu, 2 m – silikonové mazivo 30 g	Power HT+ 1.90, (Ø 110/160 mm)	KHA3P0110160	41.810,-	50.590,-
		Power HT+ 1.110, (Ø 110/200 mm)	KHA3P0110200	48.270,-	58.407,-
	Klapka pro kaskádu dvou a více kotlů Ø 110/110 mm pro kotle Luna Duo-tec MP+ 1.90 – 1.110 a Power HT+ 1.90 – 1.110		KHA714110110	8.190,-	9.910,-
	Odbočka pro připojení kotle se zpětnou klapkou (pro komíny typu LAS)	Ø 110/80 mm	KHA715110080	4.100,-	4.961,-
		Ø 125/80 mm	KHA715125080	4.550,-	5.506,-
		Ø 160/80 mm	KHA715160080	5.310,-	6.425,-
		Ø 200/80 mm	KHA715200080	6.970,-	8.434,-
	Odbočka (zpětná klapka není součástí)	Ø 200/110 mm	KHA715200110	5.270,-	6.377,-
	Odbočka (zpětná klapka není součástí)	Ø 250/110 mm	KHA715250110	8.170,-	9.886,-
	Zpětná klapka včetně sifonu a zátky, Ø 80 mm pro modely Luna Duo-tec MP+ 1.35 – 1.70		KHA715080022	3.760,-	4.550,-

regulace pro kondenzační kotle

Regulace pro řadu Duo-tec a Prime	38
Regulace pro řadu Platinum	38
Regulace pro řadu Luna Duo-tec MP	39
Regulace Siemens pro řadu Platinum a Luna Duo-tec MP.....	39
Digitální ekvitermní regulátory řady RVS a příslušenství (Albatros 2).....	40



Regulace pro řadu Duo-tec a Prime

vyobrazení	položka	objednací kód	cena bez DPH	cena s DPH
	Prostorový termostat ON/OFF bez časového programování Siemens (pro kotle Prime)	RAA21	680,-	823,-
	Digitální prostorový termostat drátový Siemens, týdenní program (pro kotle Prime)	RDE100.1	2.240,-	2.710,-
	Prostorový přístroj Duo-tec bez časového programování (B&P)	7104347	1.730,-	2.093,-
	Souprava bezdrátového prostorového přístroje bez časového programování Duo-tec (B&P)	7105430	4.190,-	5.070,-
	Prostorový přístroj s časovým týdenním programováním (B&P)	7104336	2.140,-	2.589,-
	Souprava bezdrátového prostorového přístroje s časovým týdenním programováním (B&P)	7105432	4.600,-	5.566,-
	Prostorový přístroj s časovým týdenním programováním QAA73.210	QAA73.210	2.690,-	3.255,-
	Vnější sonda QAC34/101 (pro kotle Prime pouze s QAA73.210)	KHG714072811	560,-	678,-
	Ponorná sonda NTC bojleru (QAZ36)	JJJ008434260	210,-	254,-
	Přídavné relé pro Luna Duo-tec, Nuvola Duo-tec	KHG714106510	910,-	1.101,-

Regulace pro řadu Platinum

vyobrazení	položka	objednací kód	cena bez DPH	cena s DPH
	Základní souprava pro drátové připojení QAA75	7102340	1.280,-	1.549,-
	Základní bezdrátová souprava pro QAA75	7102441	6.340,-	7.671,-
	Obslužná jednotka QAA75 (pro další topné okruhy)	7102442	3.370,-	4.078,-
	Obslužná jednotka QAA75 s rámečkem pro bezdrátovou komunikaci (pro další topné okruhy)	7102443	4.290,-	5.191,-
	Prostorový přístroj Platinum (Siemens) (pro další topné okruhy)	7101061	2.040,-	2.468,-
	Bezdrátový prostorový přístroj Platinum (Siemens) (pro další topné okruhy)	7103044	2.960,-	3.582,-
	Prostorový přístroj s časovým programováním Platinum (Siemens) (pro další topné okruhy)	7102980	2.550,-	3.086,-
	Bezdrátový prostorový přístroj s časovým programováním Platinum (Siemens) (pro další topné okruhy)	7102979	3.680,-	4.453,-
	Clip-in AGU 2.550 (včetně propojovacího kabelu)	7100345	3.170,-	3.836,-
	Příložné čidlo teploty QAD36/101	QAD36/101	780,-	944,-
	Externí modul AVS75.391 (včetně příložného čidla teploty QAD36/101)	7105037	4.290,-	5.191,-
	Interface OCI 345	7104408	2.140,-	2.589,-



BAXI

vyobrazení	položka	objednací kód	cena bez DPH	cena s DPH
	Vnější sonda QAC34/101	KHG714072811	560,-	678,-
	Bezdrátová vnější sonda	7103027	3.780,-	4.574,-
	Ponorná sonda NTC bojleru (QAZ36)	JJ008434260	210,-	254,-

Regulace pro řadu Luna Duo-tec MP

vyobrazení	položka	objednací kód	cena bez DPH	cena s DPH
	Obslužná jednotka QAA75	7102442	3.370,-	4.078,-
	Obslužná jednotka QAA75 s rámečkem pro bezdrátovou komunikaci (nutné objednat také Bezdrátový přijímač pro instalaci mimo kotel kód 7102343)	7102443	4.290,-	5.191,-
	Bezdrátový přijímač pro instalaci mimo kotel	7102343	2.350,-	2.844,-
	Externí modul AVS75.391 (včetně příložného čidla teploty QAD36/101)	7105037	4.290,-	5.191,-
	Interface OCI 345	7104408	2.140,-	2.589,-
	Clip – in AGU 2.550 (včetně propojovacího kabelu)	7100345	3.170,-	3.836,-
	Vnější sonda QAC34/101	KHG714072811	560,-	678,-
	Bezdrátová vnější sonda QAC34/101	7103027	3.780,-	4.574,-

Regulace Siemens pro řadu Platinum a Luna Duo-tec MP

vyobrazení	položka	objednací kód	cena bez DPH	cena s DPH
	Poruchová signalizace pro 8 vstupů 230V AC	PVA82.3	9.800,-	11.858,- na objednávku
	Poruchová signalizace pro 8 vstupů 24V AC/DC, příp. interní	PVA82.3/24	9.800,-	11.858,- na objednávku
	Čidlo zaplavení pro PVA82.3/24	ZVA82.3	1.290,-	1.561,- na objednávku
	Rámeček k PVA82.3	RAMPVA82	1.390,-	1.682,- na objednávku
	Webserver OZW672.01 vzdálená správa regulátorů Siemens LMS a RVS po internetu (1 přístroj)	OZW672.01	12.490,-	15.113,-
	Webserver OZW672.04 vzdálená správa regulátorů Siemens LMS a RVS po internetu (4 přístroje)	OZW672.04	22.500,-	27.225,-
	Webserver OZW672.16 vzdálená správa regulátorů Siemens LMS a RVS po internetu (16 přístrojů)	OZW672.16	33.260,-	40.245,-





Digitální ekvitermní regulátory řady RVS a příslušenství (Albatros 2)



vobrazení	položka	objednávací kód	cena bez DPH	cena s DPH	
	RVS63.283/109	RVS63.283/109	9.490,-	11.483,-	
	Svorky pro regulátor RVS63.2	SVS63.200	1.590,-	1.924,-	
	RVS43.345	RVS43.345	8.100,-	9.801,-	
	Svorky pro regulátor RVS43.345	SVS43.345	1.030,-	1.246,-	
	RVS46.530/109	RVS46.530/109	5.540,-	6.703,-	
	Svorky pro RVS 46.530	SVS46.530	690,-	835,-	
	Prostorový přístroj QAA55.110/101	QAA55.110	3.050,-	3.691,-	
	Prostorový přístroj QAA75.611/501	QAA75.611/501	5.890,-	7.127,-	
	Prostorový přístroj QAA78.610/501	QAA78.610/501	5.980,-	7.236,-	
	Bezdrátový přijímač AVS71.390/109	AVS71.390	2.490,-	3.013,-	
	Bezdrátový vysílač pro vnější sondu QAC34/101	AVS13.399/201	2.990,-	3.618,-	
	Bezdrátový zesilovač	AVS14.390/101	5.430,-	6.570,-	
	Příložné čidlo teploty QAD36/101	QAD36/101	780,-	944,-	
	Čidlo teploty do jímky	QAZ36.522/109	490,-	593,-	
	Čidlo teploty do soláru	QAZ36.481/101	1.190,-	1.440,-	
	Ovládací panel pro parametrování RVS	AVS37.294/509	3.990,-	4.828,-	
	Plochý kabel ovládacího panelu 0,4 m	AVS82.490/109	190,-	230,-	
	Plochý kabel ovládacího panelu 1 m	AVS82.491/109	230,-	278,-	
	Interface pro komunikaci BUS OCI 420, komunikace LPB pro připojení regulátorů RVA a RVS. Obsahuje: konektory, podložku a šrouby pro montáž do kotle pouze pro řadu Power HT	KHG714078011	2.760,-	3.340,-	
	Stavebnice ekvitermní regulace pro kaskády kotlů Baxi	KHR715000100	16.990,-	20.558,-	
	1 ks digitální regulátor RVS 63.283/109 pro: - modulovaný kotel s digitální regulací po lince LPB (max. 15 kotlů Luna HT (35 – 100 kW) nebo POWER HT v kaskádě), 2 kotle ON-OFF (SLIM, Ecofour, Luna3 v kaskádě) - 2 směšované topné okruhy + čerpadlový topný okruh, - příprava TUV, - solární ohřev TUV, zásobník nebo bazén, - vstup 0-10V pro analogovou regulaci				
	1 ks ovládací panel, digitální komunikace BSB AVS37.294/509		1 ks plochý kabel ovládacího panelu L = 1 m AVS82.491/109		1 ks čidlo TUV QAZ36.522/109
	2 ks příložné čidlo teploty QAD36/101		1 sada svorek SVS63.200		1 ks venkovní sonda QAC34/101
	Regulační souprava BAXI	KHR715200100	9.360,-	11.326,-	
	2 ks Interface pro komunikaci BUS OCI 345		1 ks Externí modul AVS75 pro směšovaný topný okruh vč. 1 ks příložného čidla teploty QAD36/101		1 ks Příložné čidlo teploty QAD36/101

příslušenství pro kondenzační kotle

Příslušenství	42
Čerpadla	44
Příslušenství ke kotlům Luna Duo-tec MP	44
Regulační zónové ventily	44

Příslušenství

vyobrazení	položka	objednací kód	cena bez DPH	cena s DPH
	Základní přípojovací armatura je součástí dodávky kotle u řad: Nuvola Duo-tec+, Nuvola Platinum+			
	Přípojovací armatura s kulovými uzávěry na topení pro kombinované kotle	KHG714112311	1.420,-	1.718,-
	Volitelná přípojovací armatura pro kotle Nuvola	KHG714110910	1.420,-	1.718,-
	Volitelná přípojovací armatura pro kombi (Prime, Duo-tec Compact+, Luna Duo-tec+, Duo-tec Max+, Luna Platinum+)	7106980	1.530,-	1.851,-
	Univerzální přípojovací armatura pro kombinované kotle (pro záměny za jiné značky)	KSL714087111	1.070,-	1.295,-
	Skriň pro systémové sady univerzální (nutná pro níže uvedené systémové sady)	7222568	4.900,-	5.929,-
	Systémová sada pro řadu Platinum+ (1 zóna s vysokou a 2 s nízkou teplotou); obsahuje: 2 směšovací ventily a 2 čerpadla pro NT, 2 elektr. desky AVS, čerpadlo okruhu s VT, sběrače/trubky, zpětné klapky a 2 bezpečnostní termostaty	7222368	39.900,-	48.279,-
	Systémová sada pro řadu Platinum+ (1 zóna s vysokou a 1 s nízkou teplotou); obsahuje: směšovací ventil a čerpadlo pro NT, elektr. desku AVS, čerpadlo okruhu s VT, sběrače/trubky, zpětné klapky a bezpečnostní termostat NT	7222367	32.900,-	39.809,-
	Systémová sada – 3 zóny s VT; obsahuje: 3 čerpadla pro okruhy s VT, elektr. desku, sběrače/trubky a zpětné klapky	7222366	29.900,-	36.179,-
	Systémová sada – 2 zóny s VT; obsahuje: 2 čerpadla pro okruhy s VT, elektr. desku, sběrače/trubky a zpětné klapky	7222365	22.900,-	27.709,-
	Expanzní nádoba TUV (2 l) pro kotel Nuvola Duo-tec+	KHG714079710	1.940,-	2.347,-
	Expanzní nádoba TUV pro Combi	KSL714086111	3.470,-	4.199,-
	Propojovací sada kotel – zásobník	KHG714084810	2.140,-	2.589,-

vyobrazení	položka	objednací kód	cena bez DPH	cena s DPH
	Termostatický směšovací ventil TUV Solar	KHG714123111	4.190,-	5.070,-
	Neutralizační box pro kondenzační kotle do 200 kW (včetně náplně)	KHA715000001	7.660,-	9.269,-
-	Náhradní náplň neutralizačního boxu	KHA715000002	1.560,-	1.888,-
	Silikon v tubě	KHA715000003	390,-	472,-

položka	popis	balení	objednací kód	cena bez DPH	cena s DPH
---------	-------	--------	---------------	--------------	------------

Čistící a změkčovací směsi

Q 2000	Speciální směs pro změkčení vody v systému	1 litr	Q200001	570,-	690,-
Q 3000	Čistič výměníků ze strany spalín - rozprašovač	0,5 litru	Q3000005	350,-	424,-
Q 3000	Čistič výměníků ze strany spalín	1 litr	Q300001	390,-	472,-
Q 8000	Čistící směs na rez a vodní kámen, Inhacor T s inhibátorem vč. Al + Q	1 litr	Q800001	990,-	1.198,-
Q 700	8000neutralizátor 0,5 l				
	Biocidní přípravek pro nové podlahové topné systémy	1 litr	Q70001	860,-	1.041,-

Speciální přípravky

Q 100	Inhibitor koroze s možností měření kontroly koncentrace	1 litr	Q10001	890,-	1.077,-
Q 400	Čistící směs pro kaly a nečistoty pro dlouhodobé čištění	1 litr	Q40001	890,-	1.077,-

Úprava vody proti vodnímu kameni

ESSE 1/2"	Elektrolytická úprava vody proti usazování vodního kamene v TUV 1/2"	ks	ESSE12G	3.290,-	3.981,-
ESSE 3/4"	Elektrolytická úprava vody proti usazování vodního kamene v TUV 3/4"	ks	ESSE34G	4.490,-	5.433,-
ESSE 1"	Elektrolytická úprava vody proti usazování vodního kamene v TUV 1"	ks	ESSE1G	6.990,-	8.458,-

Odkalovací magnetické filtry

CF 28 mm	Odkalovací magnetický filtr s rotačním připojením svěrným 28 mm	ks	CF28MM	4.590,-	5.554,-
CF 1"	Odkalovací magnetický filtr s rotačním připojením 1" vč. ventilů	ks	CF1G	5.290,-	6.401,-
CF 5/4"	Odkalovací magnetický filtr s rotačním připojením 5/4" vč. ventilů	ks	CF54G	6.290,-	7.611,-
Sentinel Eliminator 22 mm EX	4-komorový cyklonový odkalovací magnetický filtr, připojovací ventil svěrný	ks	ELIM22MM	4.590,-	5.554,-
Sentinel Eliminator 3/4" FR	4-komorový cyklonový odkalovací magnetický filtr, připojovací ventil standard	ks	ELIM34	4.590,-	5.554,-

Demineralizační jednotky AV

AVDK 1000 Comfort	Demineralizační jednotka s vestavěným konduktoměrem a možností míchání demineralizované vody s vodou surovou- kapacita 1 000 l při 15odH	ks	AVDK1000C	26.900,-	32.549,-
-------------------	--	----	-----------	----------	----------











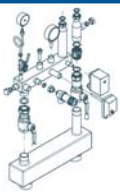

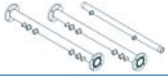
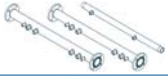

Výrobky řady Sentinel

Sentinel X100	X100 Směs inhibitorů pro topné systémy	1 litr	X10001	1.090,-	1.319,-
Sentinel X100 Rapid dose 2015	X100 Směs inhibitorů pro topné systémy	RD 400 ml	X100RD	1.090,-	1.319,-
Sentinel X200	X200 Přípravek pro snížení hlučnosti	1 litr	X20001	1.190,-	1.440,-
Sentinel X300	X300 Směs pro čištění nových topných systémů	1 litr	X30001	1.190,-	1.440,-
Sentinel X400	X400 Přípravek pro obnovu funkčnosti topných systémů, čištění kalů a usazenin	1 litr	X40001	1.190,-	1.440,-
Sentinel X400 Rapid dose 2015	X400 Přípravek pro obnovu funkčnosti topných systémů, čištění kalů a usazenin	RD 400 ml	X400RD	1.050,-	1.271,-
Sentinel X500	X500 Nemrzoucí směs pro topné systémy	5 litrů	X50005	1.690,-	2.045,-
Sentinel X500	X500 Nemrzoucí směs pro topné systémy	20 litrů	X50020	6.290,-	7.611,-
Sentinel X800	X800 Čistící směs na rez	1 litr	X80001	1.190,-	1.440,-







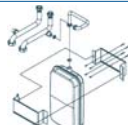



Čerpadla

položka	objednací kód	cena bez DPH	cena s DPH
Čerpadlo Grundfos UPS 25 – 70	59527214	4.200,-	5.082,-
Čerpadlo Grundfos UPS 32 – 80	52588354	10.660,-	12.899,-
Čerpadlo pro kondenzát z kotlů do 45 kW. Sada obsahuje upevňovací šrouby na zeď a trubku pro odvod kondenzátu L=6m, Ø 6 mm (pro všechny kondenzační kotle do 45 kW)	7213162	3.490,-	4.223,-

Příslušenství ke kotlům Luna Duo-tec MP+ (na objednávku)

vyobrazení	položka	objednávací kód	cena bez DPH	cena s DPH
	Hydraulická sada včetně zabezpečovacích prvků a hydraulické výhybky pro modely 35-70	7111632	15.900,-	19.239,-
	Sada hydraulického připojení sběrače pro modely 35-70	7105799	11.900,-	14.399,-
	Sada hydraulického připojení sběrače pro modely 90-110	7105852	11.900,-	14.399,-
	Hydraulický sběrač pro samostatný kotel pro modely 35-70	7213435	12.900,-	15.609,-
	Hydraulický sběrač pro samostatný kotel pro modely 90-110	7214074	11.900,-	14.399,-
	Hydraulický sběrač pro 2 kotle pro modely 35-70	7213437	17.900,-	21.659,-
	Hydraulický sběrač pro 2 kotle pro modely 90-110	7213738	18.900,-	22.869,-
	Sada propojení plynového potrubí	7105832	1.390,-	1.682,-
	Sada přírub a těsnění	7213809	4.790,-	5.796,-
	Sada přírub a těsnění pro 2 kotle	7213808	5.590,-	6.764,-
	Sada hydraulického připojení HVDT G2" 8,5 m³/hod	7218613	12.900,-	15.609,-
	Sada hydraulického připojení HVDT DN65 18 m³/hod	7218614	14.900,-	18.029,-
	Sada hydraulického připojení HVDT DN80 28 m³/hod	7218615	15.490,-	18.743,-
	HVDT G2" 8,5 m³/hod	LSD79000031	12 900,-	15.609,-
	HVDT DN65 18 m³/hod	LSD79000032	26.900,-	32.549,-
	HVDT DN80 28 m³/hod	LSD79000033	37.900,-	45.859,-
-	Sada izolace sběrače pro samostatný kotel 35-70	7213835	630,-	762,-
-	Sada izolace sběrače pro samostatný kotel 90-110	7213802	720,-	871,-
-	Sada izolace sběrače pro 2 kotle 35-70	7103813	950,-	1.150,-
-	Sada izolace sběrače pro 2 kotle 90-110	7103791	1.590,-	1.924,-
	Sada zabezpečovacího zařízení	KHW71409841	4.900,-	5.929,-
	Sada kotlové expanzní nádoby 10 l	7105838	2.290,-	2.771,-

Regulační zónové ventily

vyobrazení	položka	objednávací kód	cena bez DPH	cena s DPH
	Ventil MUT SF20-2EM1, závit 3/4"	7.001.02286.0	2.550,-	3.086,-
	Dvoucestný ventil s pohonem, Kv 1	SVP45.10-1/230	3.390,-	4.102,-
	Dvoucestný ventil s pohonem, Kv 1,6	SVP45.10-1,6/230	3.390,-	4.102,-
	Dvoucestný ventil s pohonem, Kv 2,5	SVP45.15-2,5/230	3.990,-	4.828,-
	Dvoucestný ventil s pohonem, Kv 4	SVP45.20-4/230	3.890,-	4.707,-
	Dvoucestný ventil s pohonem, Kv 6,3	SVP45.25-6,3/230	4.900,-	5.929,-
	Trojcestný ventil s pohonem, Kv 1,0	SXP45.10-1/230	3.890,-	4.707,-
	Trojcestný ventil s pohonem, Kv 1,6	SXP45.10-1,6/230	3.890,-	4.707,-
	Trojcestný ventil s pohonem, Kv 2,5	SXP45.15-2,5/230	3.990,-	4.828,-
	Trojcestný ventil s pohonem, Kv 4,0	SXP45.20-4/230	4.290,-	5.191,-
	Trojcestný ventil s pohonem, Kv 6,3	SXP45.25-6,3/230	4.790,-	5.796,-

atmosférické plynové kotle

Závěsné kotle

Eco5 Compact+,	46
Luna3 Blue+,	47
Luna3+,	48
Nuvola3+ BS,	49

Odkouření pro atmosférické kotle	51
--	----

Regulace pro atmosférické kotle	55
---------------------------------------	----

Příslušenství pro atmosférické kotle	57
--	----



Eco5 Compact+

- Plynulá modulace výkonu
- Autodiagnostika na LCD displeji
- Oběhové čerpadlo s vysokou účinností
- Elektrické krytí IP X5D
- Vestavěná ekvitermní regulace
- Třída NOx 3

kotel	energetická třída	výkon [kW]	účinnost při 100% Pn	hmot. [kg]	výroba TUV (ΔT 25°C) [l/min]	objednací kód	cena bez DPH	cena s DPH
			80-60°C					
kombinovaný (vytápění + TUV)								
Eco5 Compact+ 24 (komin)	B	TUV 9,3 – 24	91,2	27	13,7	7217465	24.900,-	30.129,-
	C	topení 24						

Vybrané díly příslušenství:

Příslušenství:

díl	objednací kód	cena bez DPH	cena s DPH
Volitelná přípojovací armatura pro kombinované kotle	7106980	1.530,-	1.851,-

→ více k příslušenství najdete na stranách 57 – 59

Doporučená regulace:

díl	objednací kód	cena bez DPH	cena s DPH
Prostorový termostat ON/OFF bez časového programování Siemens	RAA21	680,-	823,-
Vnější sonda Honeywell	KHG714062111	640,-	774,-

→ více k regulaci najdete na stranách 55 – 56

Základní technické informace:

Údaje o průtoku vody/výtlačné výšce na výstupu kotle:

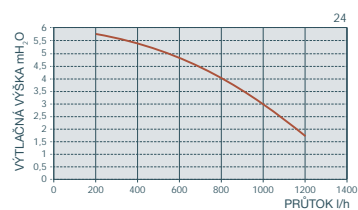

Rozměry kotle a přípojovací rozměry:

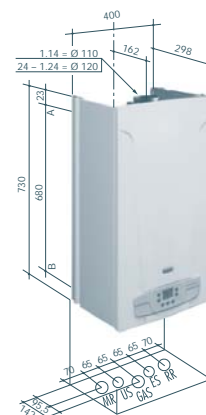

MR: vstup do topení G 3/4"

US: výstup TUV G 1/2"

(pouze pro kombinované modely)

GAS: vstup plynu do kotle G 3/4"

ES: vstup užitkové vody G 1/2"

RR: zpátečka topení G 3/4"

A: horní bod zavěšení kotle

B: spodní bod zavěšení kotle

(horizontální vzdálenost bodů zavěšení kotle je 343 mm podle svislé osy kotle)



Luna3 Blue+

- LCD displej
- Autodiagnostika
- Oběhové čerpadlo s vysokou účinností
- Vestavěná ekvitermní regulace
- Elektrické krytí IP X5D
- **Třída NOx 5**
- Zabudovaný trojcestný ventil

kotel	energetická třída	výkon [kW]	účinnost při 100% Pn	hmot. [kg]	výroba TUV (ΔT 25°C) [l/min]	objednací kód	cena bez DPH	cena s DPH
			80-60°C					
kombinovaný (vytápění + TUV)								
Luna3 Blue+ 180 i (komín)	B	TUV 9,3 – 17,5	91,3	31	10	7217323	34.900,-	42.229,-
	C	topení 17,5						
Luna3 Blue+ 240 i (komín)	B	TUV 10,4 – 24	91,3	33	13,7	7217324	30.900,-	37.389,-
	C	topení 24						

Vybrané díly příslušenství:

Příslušenství:

díl	objednací kód	cena bez DPH	cena s DPH
Volitelná přípojovací armatura s kulovými uzávěry	KHG714110810	2.140,-	2.589,-

→ více k příslušenství najdete na stranách 57 – 59

Doporučená regulace:

díl	objednací kód	cena bez DPH	cena s DPH
Vnější sonda Honeywell	KHG714062111	640,-	774,-
Prostorový termostat ON/OFF bez časového programování Siemens	RAA21	680,-	823,-
Ovládací panel DIMS 28	KHG714106410	3.780,-	4.574,-

→ více k regulaci najdete na stranách 55 – 56

Základní technické informace:

Údaje o průtoku vody/výtlačné výšce na výstupu kotle:

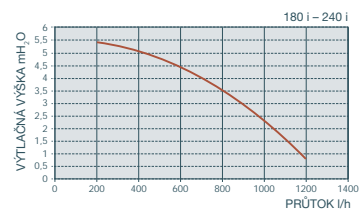

Rozměry kotle a přípojovací rozměry:

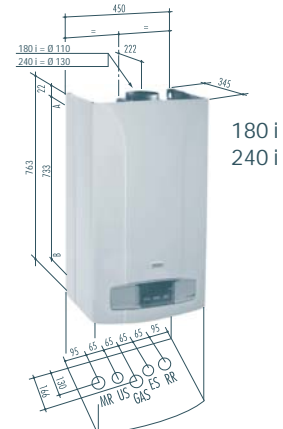

MR: vstup do topení G 3/4"
 US: výstup TUV G 1/2"
 (modely 1.xxx G 3/4")
 GAS: vstup plynu do kotle G 3/4"
 ES: vstup užitkové vody G 1/2"
 RR: zpátečka topení G 3/4"

A: horní bod zavěšení kotle
 B: spodní bod zavěšení kotle
 (horizontální vzdálenost bodů zavěšení kotle je 425 mm podle svislé osy kotle)



Luna3+

- LCD displej
- Autodiagnostika
- Oběhové čerpadlo s vysokou účinností
- Vestavěná ekvitermní regulace
- Elektrické krytí IP X5D
- Zabudovaný trojcestný ventil

kotel	energetická třída	výkon [kW]	účinnost při 100% Pn	hmot. [kg]	výroba TUV (ΔT 25°C) [l/min]	objednací kód	cena bez DPH	cena s DPH
			80-60°C					
kombinovaný (vytápění + TUV)								
Luna3+ 240 i (komín)	B	TUV 9,3 – 24	91,2	33	13,7	7217321	29.900,-	36.179,-
	C	topení 24						

Vybrané díly příslušenství:

Příslušenství:

díl	objednací kód	cena bez DPH	cena s DPH
Volitelná přípojovací armatura s kulovými uzávěry	KHG714110810	2.140,-	2.589,-

→ více k příslušenství najdete na stranách 57 – 59

Doporučená regulace:

díl	objednací kód	cena bez DPH	cena s DPH
Vnější sonda Honeywell	KHG714062111	640,-	774,-
Prostorový termostat ON/OFF bez časového programování Siemens	RAA21	680,-	823,-
Ovládací panel DIMS 28	KHG714106410	3.780,-	4.574,-

→ více k regulaci najdete na stranách 55 – 56

Základní technické informace:

Údaje o průtoku vody/výtlačné výšce na výstupu kotle:

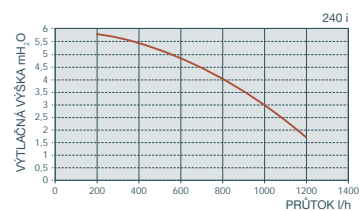

Rozměry kotle a přípojovací rozměry:

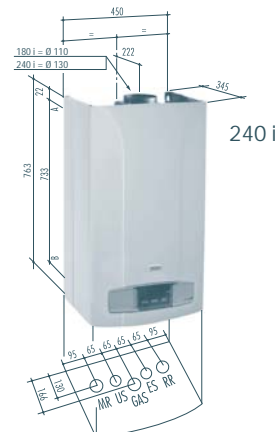

MR: vstup do topení G 3/4"
 US: výstup TUV G 1/2"
 (modely 1.xxx G 3/4")
 GAS: vstup plynu do kotle G 3/4"
 ES: vstup užitkové vody G 1/2"
 RR: zpátečka topení G 3/4"

A: horní bod zavěšení kotle
 B: spodní bod zavěšení kotle
 (horizontální vzdálenost bodů zavěšení kotle je 425 mm podle svislé osy kotle)



Nuvola3+ BS

- Až 380 l TUV během 30 minut ($\Delta T = 30\text{ }^{\circ}\text{C}$)
- Ovládací panel s multifunkčním LCD displejem
- Oběhové čerpadlo s vysokou účinností
- Nerezový zásobník 40 l
- Možnost připojení vnější sondy
- Plynulá modulace výkonu
- Elektrické krytí IPX5D
- Třída NO_x 3

kotel	energetická třída	výkon [kW]	účinnost při 100% P _n	hmot. [kg]	výroba TUV ($\Delta T 25^{\circ}\text{C}$) [l/min]	objednací kód	cena bez DPH	cena s DPH
			80-60°C					
kombinovaný (vytápění + TUV)								
Nuvola3+ BS 240 i (komín)	B	TUV 10,4 – 24,4	91,2	53	16	7217330	39.900,-	48.279,-
	C	topení 24,4						

Vybrané díly příslušenství:

Příslušenství:

díl	objednací kód	cena bez DPH	cena s DPH
Volitelná připojovací armatura	7107388	1.530,-	1.851,-

→ více k příslušenství najdete na stranách 57 – 59

Doporučená regulace:

díl	objednací kód	cena bez DPH	cena s DPH
Vnější sonda Honeywell	KHG714062111	640,-	774,-
Ovládací panel DIMS 28	KHG714106410	3.780,-	4.574,-
Prostorový termostat ON/OFF bez časového programování Siemens	RAA21	680,-	823,-

→ více k regulaci najdete na stranách 55 – 56

Základní technické informace:

Údaje o průtoku vody/výtlačné výšce na výstupu kotle:

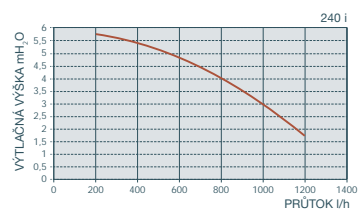

Rozměry kotle a připojovací rozměry:



MR: vstup do topení G 3/4"

US: výstup TUV G 1/2"

GAS: vstup plynu do kotle G 3/4"

ES: vstup užitkové vody G 1/2"

RR: zpátečka topení G 3/4"

A: horní bod zavěšení kotle

B: spodní bod zavěšení kotle

(horizontální vzdálenost bodů zavěšení kotle je 343 mm podle svislé osy kotle)

Prostor na Vaše poznámky:

A large rectangular area filled with a grid of small, light blue dotted lines, intended for taking notes. The grid covers most of the page below the header and above the footer.

odkouření pro atmosférické kotle

Koaxiální odkouření Ø 60/100 mm pro atmosférické kotle	52
Koaxiální odkouření Ø 80/125 mm pro atmosférické kotle	52
Dělené odkouření Ø 80 mm pro atmosférické kotle.....	53



Maximální délky odkouření uvedené u jednotlivých kotlů platí pouze v případě použití originálních dílů.

BAXI**Koaxiální odkouření Ø 60/100 mm pro atmosférické kotle** ! k dispozici pouze do vyprodání zásob

vyobrazení	položka	objednací kód	cena bez DPH	cena s DPH
	Vystředovací triangel Ø 60/100 mm	KHG003	24,-	29,-
	Speciální koax. koleno 90° se sponou na výstup kotle	KHG714101410	500,-	605,-
	Koaxiální koleno 90° přídavné do potrubního systému odkouření	KHG714101510	500,-	605,-
	Koaxiální koleno 90° revizní, se sponou na výstup kotle	KHG714104110	2.140,-	2.589,-
	Koaxiální koleno 45° jako přídavné koleno (při montáži na kotel musí být předřazen adaptér)	KHG714101610	500,-	605,-
	Adaptér pro vertikální koaxiální odkouření na výstup kotle	KHG714101910	710,-	859,-
	Koaxiální trubka Ø 60/100 mm s koncovkou L = 750 mm	KHG714101810	910,-	1.101,-
	Koaxiální trubka Ø 60/100 mm L = 500 mm	KHG714103910	640,-	774,-
	Koaxiální trubka Ø 60/100 mm L = 1000 mm	KHG714101710	980,-	1.186,-
	Koaxiální trubka Ø 60/100 mm L = 2000 mm	KHG012	1.710,-	2.069,-
	Koaxiální trubka Ø 60/100 mm revizní	KHG714104010	1.500,-	1.815,-
	Koaxiální T-kus pro koaxiální odkouření	KHG004	1.120,-	1.355,-
	Kondenzační kus pro přímou montáž na kotel	KHG714119710	1.420,-	1.718,-
	Růžice Ø 100 mm – vnitřní	KHG714017710	270,-	327,-
	Vertikální kominová koncovka pro koaxiální systém pro atmosférické kotle, délka 1000 mm	KHG714036410	3.220,-	3.896,-
	Průchodka střechou – šikmá (plech-hliník) (pouze pro vertikální kominovou koncovku KHG714036410)	KHG021	1.050,-	1.271,-
	Taška pro vodorovné střechy (pouze pro vertikální kominovou koncovku KHG714036410)	KHG017	420,-	508,-
	Spona – Ø 60/100mm	KHG714023411	420,-	508,-
	Koaxiální kominová hlavice	KHG001	860,-	1.041,-

Koaxiální odkouření Ø 80/125 mm pro atmosférické kotle ! k dispozici pouze do vyprodání zásob

vyobrazení	položka	objednací kód	cena bez DPH	cena s DPH
	Adaptér Ø 60/100 mm na Ø 80/125 mm s odvodem kondenzátu	KHG024	1.820,-	2.202,-
	Prodloužení koaxiálních trubek Ø 80/125 mm, délka 500 mm	KHG016	850,-	1.029,-
	Prodloužení koaxiálních trubek Ø 80/125 mm, délka 1000 mm	KHG020	1.170,-	1.416,-



BAXI

vyobrazení	položka	objednací kód	cena bez DPH	cena s DPH
	Koaxiální koleno 90° Ø 80/125 mm	KHG018	960,-	1.162,-
	Koaxiální koleno 45° Ø 80/125 mm	KHG019	960,-	1.162,-
	Revizní koleno 90° Ø 80/125 mm	KHG022	2.470,-	2.989,-
	Revizní koaxiální T-kus	KHG013	1.890,-	2.287,-
	Revizní koaxiální trubka	KHG014	1.460,-	1.767,-
	Vertikální komínová koncovka	KHG023	2.790,-	3.376,-
	Růžice Ø 125 mm vnitřní – vnější	KHG015	170,-	206,-
	Taška pro vodorovné střechy	KHG017	420,-	508,-
	Průchodka střechou – šikmá (plech-hliník)	KHG021	1.050,-	1.271,-

Dělené odkouření Ø 80 mm pro atmosférické kotle















! k dispozici pouze do vyprodání zásob

vyobrazení	položka	objednací kód	cena bez DPH	cena s DPH
	Sada pro dělené odkouření systém AFR pro kotle Eco5 Compact, Luna3 Blue+, Nuvola3+ BS, Mainfour, Fourtech, Ecofour, Luna3 Comfort, Luna3 Comfort Air, Luna3 Blue, Luna3 Comfort Max, Nuvola3 BS, Nuvola3 Comfort, Slim	KHG714061510	1.460,-	1.767,-
	Trubka Ø 80 mm, délka 500 mm, lakovaná	KHG714018210	350,-	424,-
	Trubka Ø 80 mm, délka 1000 mm, lakovaná	KHG714018310	500,-	605,-
	Trubka Ø 80 mm, délka 2000 mm, lakovaná	KHG005	990,-	1.198,-
	Koleno 45°, Ø 80 mm	KHG714018110	320,-	387,-
	Koleno 90°, Ø 80 mm	KHG714018010	310,-	375,-
	Kus pro odvod kondenzátu	KHG010	840,-	1.016,-
	Kondenzační T-kus	KHG714054710	1.010,-	1.222,-
	Koleno 90°, Ø 80 mm s revizním otvorem	KHG011	740,-	895,-
	Revizní trubka, délka 250 mm	KHG025	740,-	895,-
	Redukce Ø 60/80 mm	KHG009	390,-	472,-
	Krycí manžeta na fasádu pro sání / odkouření	KHG714050411	2.140,-	2.589,-
	Krycí manžeta na fasádu pro odkouření	KHG714050311	2.140,-	2.589,-



Maximální délky odkouření uvedené u jednotlivých kotlů platí pouze v případě použití originálních dílů.

BAXI

vyobrazení	položka	objednací kód	cena bez DPH	cena s DPH
	Opěrná svorka trubky Ø 80 mm (balení po 5 kusech)	KHG714037310	300,-	363,-
	Růžice Ø 80 mm – vnitřní	KHG714018510	250,-	303,-
	Růžice Ø 80 mm – vnější	KHG714018410	180,-	218,-
	Vertikální komínová koncovka pro dělené odkouření délka 1080 mm	KHG714036510	5.220,-	6.316,-
	Taška pro vodorovné střechy	KHG714036710	1.280,-	1.549,-
	Taška pro šikmé střechy	KHG714036610	1.590,-	1.924,-
	Horizontální komínová koncovka pro dělené odkouření	KHG714010610	4.290,-	5.191,-
	Koncovka pro dělené odkouření Ø 80 mm	KHG714010410	430,-	520,-
	Komínová hlavice děleného odkouření	KHG002	960,-	1.162,-
	Nerezová hadice včetně redukce flex – trubka, ukončovacího dílu a zajišťovací nerezové spony, délka 10 m	KHA714080010	8.500,-	10.285,-
	Nerezová hadice včetně redukce flex – trubka, ukončovacího dílu a zajišťovací nerezové spony, délka 15 m	KHA714080015	12.800,-	15.488,-
	Nerezová hadice včetně redukce flex – trubka, ukončovacího dílu a zajišťovací nerezové spony, délka 20 m	KHA714080020	16.040,-	19.408,-
	Trubka s izolací Ø 80 mm, 500 mm, lakovaná	KHG714105310	1.420,-	1.718,-
	Trubka s izolací Ø 80 mm, 1000 mm, lakovaná	KHG714105410	1.730,-	2.093,-
	Koleno 90° Ø 80 mm s izolací	KHG714105110	1.530,-	1.851,-
	Koleno 45° Ø 80 mm s izolací	KHG714105210	1.530,-	1.851,-
	Adaptér pro izolované trubky	KHG714030510	960,-	1.162,-

BAXI

**regulace
pro atmosférické kotle**















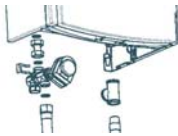

Regulace

vzobrazení	položka	objednávací kód	cena bez DPH	cena s DPH
	Ovládací panel kotle jako náhradní díl (standardně dodáván s kotli Luna3 Comfort, Luna3 Comfort Max, Nuvola3 Comfort)	JJJ005682690	3.210,-	3.884,-
	Odnímatelný ovládací panel DIMS28 (pro Luna3 Blue, Nuvola3 BS)	KHG714106410	3.780,-	4.574,-
	Ovládací panel kotle s bezdrátovým přenosem jako náhradní díl (standardně dodáván s kotlem Luna3 Comfort Air)	JJJ005693700	3.820,-	4.622,-
	Sada ovládacího panelu s bezdrátovým přenosem (obsahuje bezdrátový panel a přijímač pro montáž do kotle)	KHG714114710	6.450,-	7.805,-
	Prostorový termostat ON/OFF bez časového programování Siemens RAA21 (kompatibilní s kotli Mainfour, Fourtech, Ecofour, Luna, Nuvola, Slim)	RAA21	680,-	823,-
	Digitální prostorový termostat drátový Siemens RDE100.1, týdenní program (kompatibilní s kotli Mainfour, Fourtech, Ecofour, Luna, Nuvola, Slim)	RDE100.1	2.240,-	2.710,-
	Sada bezdrátového digitálního prostorového termostatu (vysílač) a spínací jednotky (přijímač) Siemens RDE100.1RFS, týdenní program (kompatibilní s kotli Mainfour, Fourtech, Ecofour, Luna, Nuvola, Slim)	RDE100.1RFS	6.550,-	7.926,-
	Bezdrátový modul Siemens RDE-MZ6 pro řízení až 5 zón (přijímač), spolupracuje s termostatem RDE100.1RF (vysílač)	RDE-MZ6	7.470,-	9.039,-
	Bezdrátový termostat Siemens RDE100.1RF (vysílač), týdenní program, pro spolupráci s bezdrátovým zónovým modulem RDE-MZ6 (přijímač) (kompatibilní s kotli Mainfour, Fourtech, Ecofour, Luna, Nuvola, Slim)	RDE100.1RF	3.470,-	4.199,-
	Dálkové ovládání Siemens QAA73	KHG714072611	4.910,-	5.941,-
	Deska interface pro dálkové ovládání QAA73	KHG714072511	850,-	1.029,-
	Vnější sonda	KHG714062111	640,-	774,-
	Přídavné relé pro kotle Mainfour, Ecofour	KHG714100510	530,-	641,-
	Přídavné relé pro Luna3 Comfort, Nuvola3 BS a Nuvola3 Comfort	KHG714106510	910,-	1.101,-
	Ponorná sonda NTC bojleru (QAZ36), pro kotle Luna3 Blue, Slim, Ecofour	JJJ008434260	210,-	254,-
	Sonda TUV pro kotle Luna3 Comfort	KHG714061911	320,-	387,-

**příslušenství
pro atmosférické kotle**

Příslušenství

vobrazení	položka	objednáací kód	cena bez DPH	cena s DPH
	Volitelná přípojovací armatura pro kombinované kotle	7106980	1.530,-	1.851,-
	Volitelná přípojovací armatura pro kotle Nuvola3+ BS a Nuvola3 BS	7107388	1.530,-	1.851,-
	Volitelná přípojovací armatura s kulovými uzávěry na topení pro kotle Luna3 Blue	KHG714110810	2.140,-	2.589,-
	Volitelná přípojovací armatura s kulovými uzávěry na topení pro kombinované kotle z řad Luna3 Comfort Max, Luna3 Comfort Air, Luna3 Blue,	KHG714112311	1.420,-	1.718,-
	Univerzální přípojovací armatura pro kombinované kotle Luna3 Comfort (pro záměny jiných značek)	KSL714087111	1.070,-	1.295,-
	Přídavný trojcestný ventil Baxi obsahuje: přípojovací hadice, kabely, NTC sondy	KHG714096311	2.650,-	3.207,-
	Ponorná sonda NTC bojleru (QAZ36), pro kotle Luna3 Blue, Slim	JJ008434260	210,-	254,-
	Pohon 3-cestného ventilu pro kotle Luna3 Comfort (včetně kabeláže)	KHG714106610	960,-	1.162,-
	Expanzní nádoba TUV (2 l) pro kotel Nuvola3 BS	KHG714034410	1.940,-	2.347,-
	Expanzní nádoba TUV pro Combi	KSL714086111	3.470,-	4.199,-
	Propojovací sada zásobník/čerpadlo pro kotle Slim	KHW714087410	1.530,-	1.851,-
	Pomocné blokovací relé/relé zónové regulace	KHG008	730,-	883,-

vyobrazení	položka	objednací kód	cena bez DPH	cena s DPH
	Propojovací sada kotel – zásobník	KHG714084810	2.140,-	2.589,-
	Silikon v tubě	KHA715000003	390,-	472,-
	Systémová sada Ecofour, Luna3 Comfort, Nuvola3 BS, Nuvola3 Comfort: pro současné ovládání smíšeného systému tvořeného zónou s vysokou teplotou do 85 °C a zónou s nízkou teplotou do 45 °C; obsahuje: <ul style="list-style-type: none"> – rozdělovač – 2 čerpadla – směšovací ventil – ovládací elektroniku 	KFG714079610	24.280,-	29.379,-
	Sada pro třetí zónu: slouží pro vytvoření další zóny s vysokou teplotou; obsahuje: <ul style="list-style-type: none"> – čerpadlo Grundfos UPS 15/60 – zpětnou klapku G^{3/4} – trubky a elektrické kabely 	KHG714085110	5.280,-	6.389,-

položka	popis	balení	objednací kód	cena bez DPH	cena s DPH
---------	-------	--------	---------------	--------------	------------

Čistící a změkčovací směsi

Q 2000	Speciální směs pro změkčení vody v systému	1 litr	Q200001	570,-	690,-
Q 3000	Čistič výměníků ze strany spalin - rozprašovač	0,5 litru	Q3000005	350,-	424,-
Q 3000	Čistič výměníků ze strany spalin	1 litr	Q300001	390,-	472,-
Q 8000	Čistící směs na rez a vodní kámen, Inhicolor T s inhibitorem vč. Al + Q	1 litr	Q800001	990,-	1.198,-
Q 700	8000neutralizátor 0,5 l Biocidní přípravek pro nové podlahové topné systémy	1 litr	Q70001	860,-	1.041,-

Speciální přípravky

Q 100	Inhibitor koroze s možností měření kontroly koncentrace	1 litr	Q10001	890,-	1.077,-
Q 400	Čistící směs pro kaly a nečistoty pro dlouhodobé čištění	1 litr	Q40001	890,-	1.077,-

Úprava vody proti vodnímu kameni

ESSE 1/2"	Elektrolytická úprava vody proti usazování vodního kamene v TUV 1/2"	ks	ESSE12G	3.290,-	3.981,-
ESSE 3/4"	Elektrolytická úprava vody proti usazování vodního kamene v TUV 3/4"	ks	ESSE34G	4.490,-	5.433,-
ESSE 1"	Elektrolytická úprava vody proti usazování vodního kamene v TUV 1"	ks	ESSE1G	6.990,-	8.458,-

Odkalovací magnetické filtry

CF 28 mm	Odkalovací magnetický filtr s rotačním připojením svěrným 28 mm	ks	CF28MM	4.590,-	5.554,-
CF 1"	Odkalovací magnetický filtr s rotačním připojením 1" vč. ventilů	ks	CF1G	5.290,-	6.401,-
CF 5/4"	Odkalovací magnetický filtr s rotačním připojením 5/4" vč. ventilů	ks	CF54G	6.290,-	7.611,-
Sentinel Eliminator 22 mm EX	4-komorový cyklonový odkalovací magnetický filtr, připojovací ventil svěrný	ks	ELIM22MM	4.590,-	5.554,-
Sentinel Eliminator 3/4" FR	4-komorový cyklonový odkalovací magnetický filtr, připojovací ventil standard	ks	ELIM34	4.590,-	5.554,-

Demineralizační jednotky AV

AVDK 1000 Comfort	Demineralizační jednotka s vestavěným konduktoměrem a možností míchání demineralizované vody s vodou surovou- kapacita 1 000 l při 150dH	ks	AVDK1000C	26.900,-	32.549,-
-------------------	--	----	-----------	----------	----------

Výrobky řady Sentinel

Sentinel X100	X100 Směs inhibitorů pro topné systémy	1 litr	X10001	1.090,-	1.319,-
Sentinel X100 Rapid dose 2015	X100 Směs inhibitorů pro topné systémy	RD 400 ml	X100RD	1.090,-	1.319,-
Sentinel X200	X200 Přípravek pro snížení hluchosti	1 litr	X20001	1.190,-	1.440,-
Sentinel X300	X300 Směs pro čištění nových topných systémů	1 litr	X30001	1.190,-	1.440,-
Sentinel X400	X400 Přípravek pro obnovu funkčnosti topných systémů, čištění kalů a usazenin	1 litr	X40001	1.190,-	1.440,-
Sentinel X400 Rapid dose 2015	X400 Přípravek pro obnovu funkčnosti topných systémů, čištění kalů a usazenin	RD 400 ml	X400RD	1.050,-	1.271,-
Sentinel X500	X500 Nemrznoucí směs pro topné systémy	5 litrů	X50005	1.690,-	2.045,-
Sentinel X500	X500 Nemrznoucí směs pro topné systémy	20 litrů	X50020	6.290,-	7.611,-
Sentinel X800	X800 Čistící směs na rez	1 litr	X80001	1.190,-	1.440,-

Prostor na Vaše poznámky:

A large rectangular area filled with a grid of small, light blue dotted lines, intended for writing notes.

ohříváče TV a zásobníky



Bojlery s jednoduchou nebo dvojitou topnou nepřímotopnou spirálou	62
Akumulační nádoby.....	63
Samostatné zásobníky nepřímotopné.....	64

Bojlery s jednoduchou nebo dvojitou topnou nepřímotopnou spirálou

vyobrazení	položka	energetická třída	objednávací kód	cena bez DPH	cena s DPH
  	Bojler UBVT 200 DC <ul style="list-style-type: none"> dvojitá spirála, obsah 200 litrů výška 1422,5 mm, průměr 610 mm, hmotnost 106 kg výkon vrchní topné spirály 24 kW výkon spodní topné spirály 38 kW 	C	711059201	22.440,-	27.152,-
	Bojler UBVT 200 SC <ul style="list-style-type: none"> jednoduchá spirála, obsah 200 litrů výška 1422,5 mm, průměr 610 mm, hmotnost 95 kg výkon topné spirály 38 kW 	C	711059101	20.280,-	24.539,-
	Bojler UBVT 300 DC <ul style="list-style-type: none"> dvojitá spirála, obsah 300 litrů výška 1795,5 mm, průměr 610 mm, hmotnost 128 kg výkon vrchní topné spirály 30 kW výkon spodní topné spirály 45 kW 	C	711059401	28.890,-	34.957,-
	Bojler UBVT 300 SC <ul style="list-style-type: none"> jednoduchá spirála, obsah 300 litrů výška 1795,5 mm, průměr 610 mm, hmotnost 113 kg výkon topné spirály 45 kW 	C	711059301	26.740,-	32.355,-
	Bojler UBVT 400 DC <ul style="list-style-type: none"> dvojitá spirála, obsah 400 litrů výška 1671,5 mm, průměr 710 mm, hmotnost 159 kg výkon vrchní topné spirály 30 kW výkon spodní topné spirály 54 kW 	C	711059601	34.330,-	41.539,-
	na objednávku				
	Bojler UBVT 400 SC <ul style="list-style-type: none"> jednoduchá spirála, obsah 400 litrů výška 1671,5 mm, průměr 710 mm, hmotnost 140 kg výkon topné spirály 54 kW 	C	711059501	31.050,-	37.571,-
	na objednávku				
	Bojler UBVT 500 DC <ul style="list-style-type: none"> dvojitá spirála, obsah 500 litrů výška 1787 mm, průměr 760 mm, hmotnost 186 kg výkon vrchní topné spirály 30 kW výkon spodní topné spirály 75 kW 	D	711059701	38.630,-	46.742,-
	na objednávku				
Bojler UB 800 DC <ul style="list-style-type: none"> dvojitá spirála, obsah 800 litrů, včetně PU-izolace výška 1905 mm, průměr s izolací 990 mm, hmotnost 235 kg výkon vrchní topné spirály 37 kW výkon spodní topné spirály 60 kW výkonnostní číslo dle DIN4708 32 NL 	–	LSC710088010	66.610,-	80.598,-	
na objednávku					
Bojler UB 1000 SC <ul style="list-style-type: none"> jednoduchá spirála, obsah 1000 litrů, vč. PU-izolace výška 2285 mm, průměr s izolací 1200 mm, hmotnost 206 kg výkon topné spirály 63 kW výkonnostní číslo dle DIN4708 37 NL 	–	LSC710107010	64.460,-	77.996,-	
na objednávku					
Bojler UB 1000 DC <ul style="list-style-type: none"> dvojitá spirála, obsah 1000 litrů, včetně PU-izolace výška 2155 mm, průměr s izolací 990 mm, hmotnost 243 kg výkon vrchní topné spirály 45 kW výkon spodní topné spirály 60 kW výkonnostní číslo dle DIN4708 36 NL 	–	LSC710108010	77.380,-	93.630,-	
na objednávku					





vyobrazení	položka	energetická třída	objednací kód	cena bez DPH	cena s DPH
Bojler s jednoduchou spirálou (SC): 	Bojler UB 1500 DC • dvojitá spirála, obsah 1500 litrů, včetně PU-izolace • výška 2285 mm, průměr s izolací 1200 mm, hmotnost 386 kg • výkon vrchní topné spirály 63 kW • výkon spodní topné spirály 107 kW • výkonnostní číslo dle DIN4708 55 NL	–	LSC710158010	123.600,-	149.556,-
	na objednávku				
	Bojler UB 2000 SC • jednoduchá spirála, obsah 2000 litrů, vč. PU-izolace • výška 2550 mm, průměr s izolací 1300 mm, hmotnost 465 kg • výkon topné spirály 115 kW • výkonnostní číslo dle DIN4708 57 NL	–	LSC710207010	137.650,-	166.557,-
na objednávku					
	Bojler UB 2000 DC • dvojitá spirála, obsah 2000 litrů, včetně PU-izolace • výška 2550 mm, průměr s izolací 1300 mm, hmotnost 465 kg • výkon vrchní topné spirály 74 kW • výkon spodní topné spirály 115 kW • výkonnostní číslo dle DIN4708 67 NL	–	LSC710208010	149.430,-	180.810,-
na objednávku					

Akumulační nádoby

vyobrazení	položka	objednací kód	cena bez DPH	cena s DPH	
  	UBPT 1000 Akumulační zásobník s průtokovým ohřevem TUV a se stratifikačním válcem • celkový obsah nádoby 1000 litrů • průtokový ohřev TUV přes INOX spirálu • výška s izolací 2110 mm, průměr s izolací 1030 mm, hmotnost 210 kg • nepřímotopné spirály pro solární systém a ohřev dalším zdrojem, výkon vrchní spirály 97 kW, výkon spodní spirály 97 kW • polyuretanová izolace 120 mm • max. přetlak spirál ohřevu 10 bar • max. přetlak akumulace 3 bar		LSC710106010	85.060,-	102.923,-
	na objednávku				
	UBTT 1000 Akumulační zásobník s integrovaným zásobníkem TUV • celkový obsah nádoby 1000 litrů • zásoba TUV 220 litrů • obsah akumulace 780 litrů • výška s izolací 2090 mm, průměr s izolací 990 mm, hmotnost 245 kg • nepřímotopná spirála pro solární systém o výkonu 69 kW • polyuretanová izolace 120 mm • max. přetlak zásobníku TUV 10 bar • max. přetlak akumulace 3 bar • výkonnostní číslo dle DIN4708 3 NL		LSC710105010	58.000,-	70.180,-
na objednávku					
	UBPU 1500 Akumulační zásobník s nepřímotopnou spirálou • celkový obsah nádoby 1500 litrů • výška s izolací 2150 mm, průměr s izolací 1300 mm, hmotnost 230 kg • nepřímotopná spirála o výkonu 69 kW pro solární systém nebo ohřev dalším zdrojem • polyuretanová izolace 100 mm • max. přetlak spirál ohřevu 10 bar • max. přetlak akumulace 3 bary		LSC710153020	52.780,-	63.864,-
na objednávku					

vyobrazení	položka	objednací kód	cena bez DPH	cena s DPH
	Přídavná elektrická topná spirála 6/4" – 2,5 kW	2110000	3.280,-	3.969,-

Samostatné zásobníky nepřímotopné

vyobrazení	položka	objednací kód	cena bez DPH	cena s DPH
	Luna SAT B60: objem 60 litrů, závěsný zásobník TUV nepřímotopný, hranatý, z nerez oceli, výkon výměníku 35 kW	KSV714108410	19.260,-	23.305,-
	UB 80 Inox: objem 80 litrů, zásobník TUV nepřímotopný, hranatý, z nerez oceli, rozměry 850 × 450 × 600 mm, hmotnost 60 kg	KSG714084410	25.720,-	31.121,-
	UB 120 Inox: objem 120 litrů, zásobník TUV nepřímotopný, hranatý, z nerez oceli, rozměry 850 × 600 × 600 mm, hmotnost 72 kg	KSG714084510	28.890,-	34.957,-
	COMBI 80L+ (pro kondenzační kotle Luna Duo-tec HT, Luna Duo-tec+, Luna Platinum HT, Luna Platinum+): objem 80 litrů, zásobník TUV nepřímotopný, hranatý, z nerez oceli, s vestavěnou expanzní nádobou 4 litry, rozměry 915 x 450 x 540 mm, hmotnost 45 kg	711349302	39.870,-	48.243,-

solární systémy

NOVÉ typy solárních deskových kolektorů (verze SB+)	66
Vakuový trubcový kolektor SVB 26	66
Solární sestava DUO-TEC COMPACT+ 1.24 / SB 20+V	67
Solární sestava LUNA PLATINUM+ / SB+ nebo SVB 26	68
Solární sestava BAXI 300DC / SB+	70
Montážní sada na šikmé střechy pro upevnění kolektorů SB 25+V a SB 20+V s nastavitelným polohovacím držákem	72
Montážní sada na šikmé střechy pro upevnění kolektorů SB 25+V a SB 20+V se závrtným držákem (například: kanadský šindel, plechová střecha, břidlicová střecha)	73
Montážní sada na šikmé střechy pro upevnění kolektorů SB 25+H s nastavitelným polohovacím držákem	74
Montážní sada na šikmé střechy pro upevnění kolektorů SB 25+H se závrtným držákem (například: kanadský šindel, plechová střecha, břidlicová střecha)	75
Montážní sada na šikmé střechy pro upevnění kolektorů SB 20+H s nastavitelným polohovacím držákem	76
Montážní sada na šikmé střechy pro upevnění kolektorů SB 20+H se závrtným držákem (například: kanadský šindel, plechová střecha, břidlicová střecha)	77
Montážní sada na rovné střechy pro upevnění kolektorů SB25+V (možnost nastavení úhlu sklonu 20 – 55 stupňů)	78
Montážní sada na rovné střechy pro upevnění kolektorů SB25+H (možnost nastavení úhlu sklonu 20 – 55 stupňů)	79
Montážní sada na rovné střechy pro upevnění kolektorů SB20+V (možnost nastavení úhlu sklonu 20 – 55 stupňů)	80
Montážní sada na rovné střechy pro upevnění kolektorů SB20+H (možnost nastavení úhlu sklonu 20 – 55 stupňů)	81
Montážní sada na šikmé střechy pro upevnění kolektorů SVB 26	82
Montážní sada na rovné střechy pro upevnění kolektorů SVB 26 (pevně nastavený úhel sklonu 45 stupňů)	83
Hydraulické součásti a příslušenství pro připojení kolektorů SB 25 + a SB 20 +	84
Hydraulické součásti a příslušenství pro připojení kolektorů SB 25 + a SB 20 + a SVB 26	86

NOVÉ typy solárních deskových kolektorů (verze SB+)



SB 25 + V – vertikální kolektor
SB 25 + H – horizontální kolektor



SB 20 + V – vertikální kolektor
SB 20 + H – horizontální kolektor

Vakuový trubkový kolektor SVB 26



Řez vakuovým kolektorem



Řez vakuovým absorbérem

typ solárního kolektoru	plocha [m ²]	rozměry kolektoru (D × Š × H) [mm] a technická data kolektoru	technický popis kolektoru	objednací kód	cena bez DPH	cena s DPH
SB 25+V vertikální deskový kolektor	2,51	2187 × 1147 × 87 mm plocha absorberu 2,35 m ² optická účinnost kolektoru 82,1 součinitel a ₁ 3,669 součinitel a ₂ 0,0090 hmotnost 47 kg	Vysoce sunselektivní vrstva, hliníkový rám kolektoru, hliníkový absorbér, násuvný spojovací systém hydrauliky, bezpečnostní sklo ESG – 3,2 mm, meandr. kolektor svařovaný laserem.	LSC61525430	18.130,-	21.937,-
SB 25+H horizontální deskový kolektor	2,51	1147 × 2187 × 87 mm plocha absorberu 2,35 m ² optická účinnost kolektoru 82,5 součinitel a ₁ 3,549 součinitel a ₂ 0,0123 hmotnost 49 kg	Vysoce sunselektivní vrstva, hliníkový rám kolektoru, hliníkový absorbér, násuvný spojovací systém hydrauliky, bezpečnostní sklo ESG – 3,2 mm, meandr. kolektor svařovaný laserem.	LSC61525330	18.230,-	22.058,-
SB 20+V vertikální deskový kolektor	2,01	1755 × 1148 × 87 mm plocha absorberu 1,88 m ² optická účinnost kolektoru 79,2 součinitel a ₁ 4,085 součinitel a ₂ 0,016 hmotnost 34,3 kg	Vysoce sunselektivní vrstva, hliníkový rám kolektoru, hliníkový absorbér, násuvný spojovací systém hydrauliky, bezpečnostní sklo ESG – 3,2 mm, meandr. kolektor svařovaný laserem.	LSC61520430	14.950,-	18.090,-
SB 20+H horizontální deskový kolektor	2,01	1148 × 1755 × 87 mm plocha absorberu 1,88 m ² optická účinnost kolektoru 80,6 součinitel a ₁ 3,830 součinitel a ₂ 0,018 hmotnost 35 kg	Vysoce sunselektivní vrstva, hliníkový rám kolektoru, hliníkový absorbér, násuvný spojovací systém hydrauliky, bezpečnostní sklo ESG – 3,2 mm, meandr. kolektor svařovaný laserem.	LSC61520330	15.060,-	18.223,-
Vakuový trubkový kolektor pro vertikální instalaci						
SVB 26 vertikální vakuový kolektor	2,57	1560 × 1647 × 107 mm plocha absorberu 2,36 m ² optická účinnost kolektoru 60,5 součinitel a ₁ 0,850 součinitel a ₂ 0,010 hmotnost 42 kg	Vakuová trubice typu Sydney z borosilikátového skla s vnitřní selektivní vrstvou, hliníkový rám kolektoru, hliníkový absorbér	LSC615270100	32.170,-	38.926,-

Solární sestava DUO-TEC COMPACT+ 1.24 s deskovým kolektorem SB 20+V

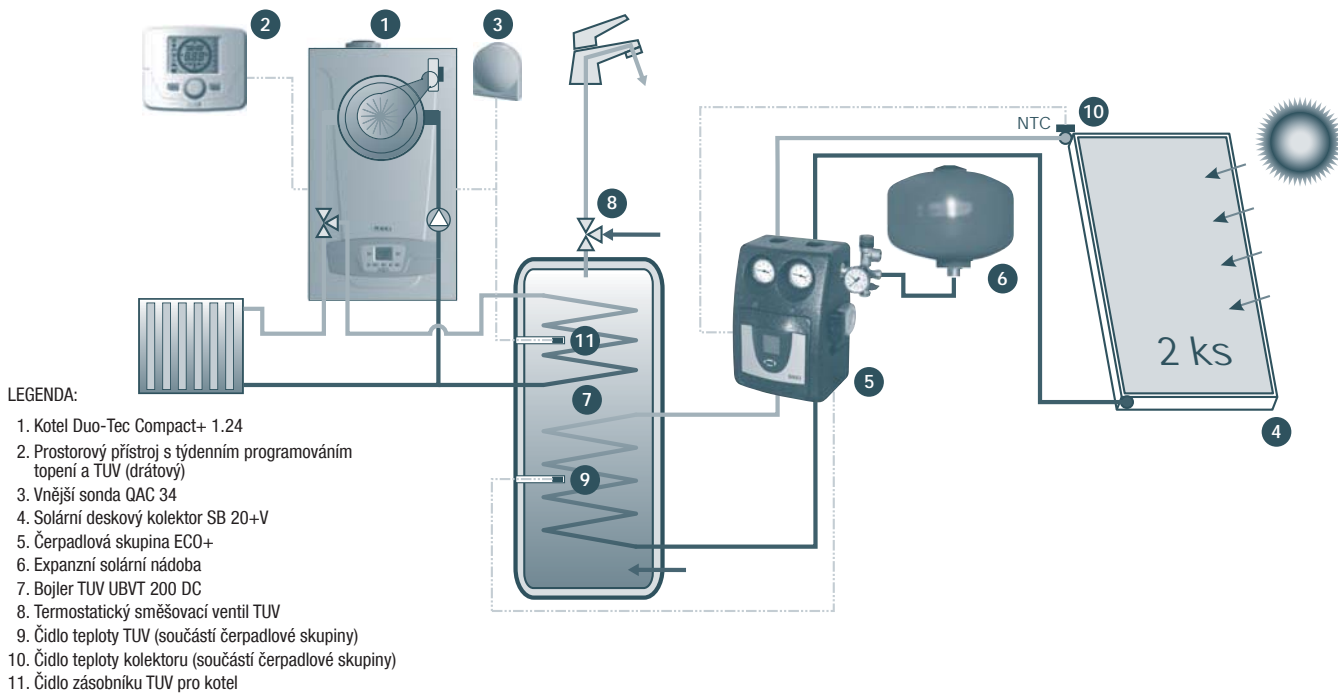

Solární sestava DUO-TEC COMPACT+ 1.24 / SB 20+V obsahuje tyto komponenty:

- kondenzační kotel Duo-Tec Compact+ 1.24 (1 ks)
- prostorový přístroj s týdenním programováním topení a TUV (1 ks)
- solární kolektor SB20 + V (2 ks)
- sada uchycení pro dva kolektory šikmá střecha (1 ks)
- bojler TUV (UBVT 200 DC) (1 ks)
- čerpadlová skupina ECO+ včetně všech potřebných čidel (1 ks)
- hydraulické přípojovací sady kolektoru (1 ks)
- solární expanzomat 18 l (1 ks)
- čidlo zásobníku TUV pro kotel
- solární kapalina EQUEN SLP 20 l (2 nádoby 10 l)
(Celkový objem nemrznoucí směsi závisí na délce a průměru potrubí)

POZOR! Sestava neobsahuje tyto komponenty:

- termostatický směšovací ventil TUV
- výstupní kříž s odvzdušněním a vstupem pro čidlo kolektoru (7212791) strana 84
- sada automatického odvzdušnění pro výstupní kříž (720415901) strana 84

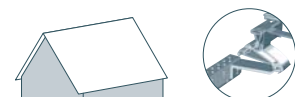

Solární sestava DUO-TEC COMPACT+ 1.24 200 DCS/SB 20+V

položka	energetická třída	objednávací kód	cena bez DPH	cena s DPH
DUO-TEC COMPACT+ 1.24 200 DCS/SB 20+V	A	LS615324/VS+	115.900,-	140.239,-

Vysvětlivky k názvu sady:
DUO-TEC COMPACT+ 1.24: kotel o výkonu 24 kW
200DC: označení pro dvojspirálový bojler 200 litrů

S: označení S (sada šikmá střecha)

Solární kolektory:
– označení SB 20+V (kolektor pro vertikální instalaci)

Solární sestava LUNA PLATINUM+ s deskovým kolektorem SB+ nebo vakuovým kolektorem SVB26

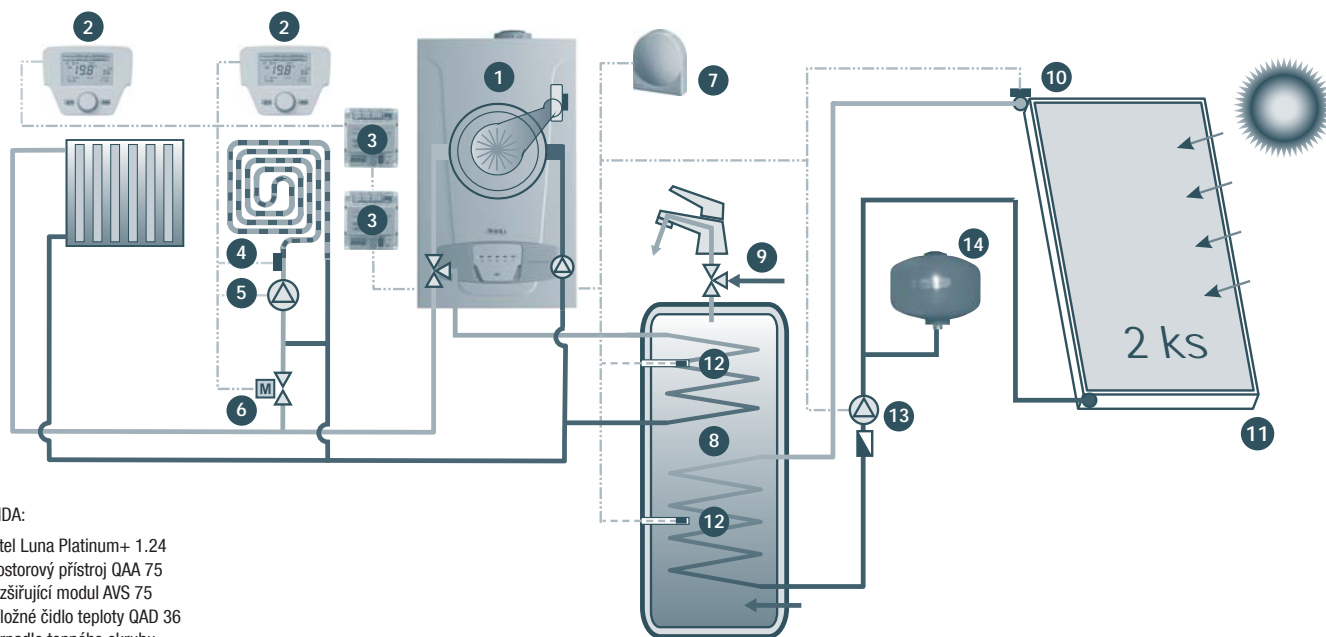

LEGENDA:

1. Kotel Luna Platinum+ 1.24
2. Prostorový přístroj QAA 75
3. Rozšiřující modul AVS 75
4. Příložné čidlo teploty QAD 36
5. Čerpadlo topného okruhu
6. Dvoucestný směšovací ventil s pohonem
7. Vnější sonda QAC34/101
8. Bojler TUV UBVT 300 DC
9. Termostatický směšovací ventil TUV
10. Čidlo teploty solárního kolektoru QAZ 36
11. Solární deskový kolektor SB25+V, SB25+H nebo vakuový SVB26
12. Čidlo teploty TUV do jímky QAZ 36
13. Čerpadlová skupina bez elektroniky+ (kód 7221636)
14. Solární expanzní nádoba

Solární sestava LUNA PLATINUM+ / SB+ nebo SVB 26 obsahuje tyto komponenty:



- kondenzační kotel Luna Platinum+ (v ceně kotle regulátor BAXI QAA 75.910) (1 ks)
- sonda bojleru pro Luna Platinum+ (2 ks)
- solární kolektor (SB25+V, SB25+H, SVB26) (2 ks)
- sada uchycení pro dva kolektory šikmá střecha (1 ks)
- bojler TUV (UBVT 300 DC) (1 ks)
- čerpadlová skupina+ (kód 7221636) řízená elektronikou kotle Luna Platinum+ (1 ks)
- hydraulické přípojovací sady dle typu kolektoru (1 ks)
- solární expanzomat 18 l (1 ks)
- vnější sonda Siemens QAC 34 / 101 (1 ks)
- čidlo teploty soláru QAZ 36.481 / 101 (1 ks)
- solární kapalina EQUEN SLP 20L (2 nádoby 10 l)
(Celkový objem nemrzoucí směsi závisí na délce a průměru potrubí)

POZOR! Sestava neobsahuje tyto komponenty:

- dvoucestné ventily topných okruhů (pozice 6) strana 44
- termostatický směšovací ventil TUV (pozice 9) strana 86
- čerpadla topných okruhů (T01 – T03) (pozice 5)
- rozšiřující moduly AVS 75 pro topné okruhy (T01 – T03) (pozice 3) strana 39
- prostorové přístroje QAA 75 pro topné okruhy (T02, T03) (pozice 2) strana 38
- souprava pro drátové nebo bezdrátové připojení QAA75 strana 38
- výstupní kříž s odvzdušněním a vstupem pro čidlo kolektoru (7212791) strana 84
- sada automatického odvzdušnění pro výstupní kříž (720415901) strana 84

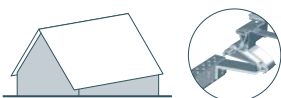

Solární sestava LUNA PLATINUM+ 300DCS s deskovým kolektorem SB+ nebo vakuovým kolektorem SVB26

položka			energetická třída	objednací kód	cena bez DPH	cena s DPH
LUNA PLATINUM+ 1.24 300DCS/SB25+V	<ul style="list-style-type: none"> - kotel - 2 × kolektor SB 25+V - zásobník UBVT 300DC - přípojovací sada 	<ul style="list-style-type: none"> - sada uchycení kolektoru - čerpadlová skupina bez elektroniky+ (kód 7221636) - expanzní nádoba 18 litrů 	A	LS615125/VS+	124.900,-	151.129,-
LUNA PLATINUM+ 1.24 300DCS/SB25+H	<ul style="list-style-type: none"> - kotel - 2 × kolektor SB 25+H - zásobník UBVT 300DC - přípojovací sada 	<ul style="list-style-type: none"> - sada uchycení kolektoru - čerpadlová skupina bez elektroniky+ (kód 7221636) - expanzní nádoba 18 litrů 	A	LS615125/HS+	128.900,-	155.969,-
LUNA PLATINUM+ 1.24 300DCS/SVB 26	<ul style="list-style-type: none"> - kotel - 2 × kolektor SVB 26 - zásobník UBVT 300DC - přípojovací sada 	<ul style="list-style-type: none"> - sada uchycení kolektoru - čerpadlová skupina bez elektroniky+ (kód 7221636) - expanzní nádoba 18 litrů 	A	LS615225/S+	164.900,-	199.529,-

Vysvětlivky k názvu sady:

LUNA PLATINUM+ 1.24: kotel o výkonu 24 kW
300DC: označení pro dvojspirálový bojler 300 litrů
S: označení S (sada šikmá střecha)

Solární kolektory:

- označení SB 25+V (kolektor pro vertikální instalaci)
- označení SB 25+H (kolektor pro horizontální instalaci)
- označení SVB 26 (vakuový trubcový kolektor pro vertikální instalaci)

Solární sestava BAXI 300DC s deskovým kolektorem SB+

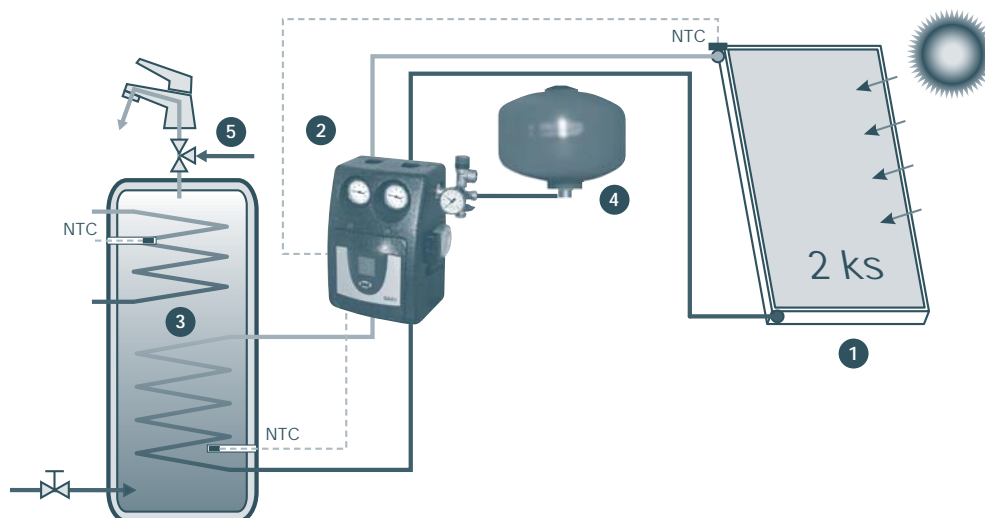

LEGENDA:

1. Solární kolektory SB20+V, SB25+V (2 ks v sestavě)
2. Čerpadlová skupina ECO+ / COMFORT+ (dle sestavy) včetně všech potřebných čidel pro řízení solárního systému
3. Bojler UBVT 300 DC (dvojspirálový zásobník)
4. Expanzní nádoba pro solární systém 18 litrů
5. Termostatický směšovací ventil TUV (není součástí sestavy)

Solární sestava BAXI 300 DC/SB+ obsahuje tyto komponenty:



- solární kolektor dle výběru sady (SB20+V, SB25+V) (2 ks)
- sada uchycení pro dva kolektory šikmá střecha (1 ks)
- bojler TUV (UBVT 300 DC) (1 ks)
- čerpadlová skupina ECO+/COMFORT+ včetně všech potřebných čidel (1 ks)
- hydraulické přípojovací sady kolektoru pro SB25+V, SB20+V (1 ks)
- solární expanzomat 18 l (1 ks)
- solární kapalina EQUEN SLP 20 l (2 nádoby 10 l) (celkový objem nemrzoucí směsi závisí na délce a průměru potrubí)

POZOR! Sestava neobsahuje tyto komponenty:

- termostatický směšovací ventil TUV (pozice 5) strana 86
- výstupní kříž s odvodušněním a vstupem pro čidlo kolektoru (7212791) strana 84
- sada automatického odvodušnění pro výstupní kříž (720415901) strana 84

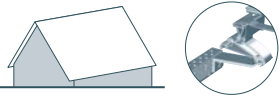

Solární sestava BAXI 300DCS s deskovým kolektorem SB+

položka			objednací kód	cena bez DPH	cena s DPH
300DCS/SB25+V	<ul style="list-style-type: none"> - 2 × kolektor SB25+V - bojler UBVT 300 DC - čerpadlová skupina ECO+ 	<ul style="list-style-type: none"> - expanzní solární nádoba 18 l - hydraulická propojovací sada - sada uchycení kolektoru 	LS615129/VS+	89.900,-	108.779,-
300DCS/SB20+V	<ul style="list-style-type: none"> - 2 × kolektor SB20+V - bojler UBVT 300 DC - čerpadlová skupina ECO+ 	<ul style="list-style-type: none"> - expanzní solární nádoba 18 l - hydraulická propojovací sada - sada uchycení kolektoru 	LS615329/VS+	79.900,-	96.679,-

Vysvětlivky k názvu sady:

300DC: označení pro dvojspirálový bojler 300 litrů

S: označení S (sada šikmá střecha)

Solární kolektory:

- označení SB 25+V (kolektor pro vertikální instalaci)



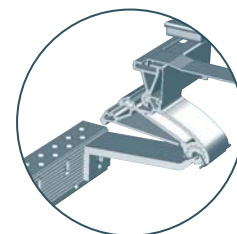
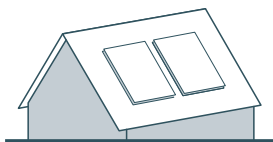

- označení SB 20+V (kolektor pro vertikální instalaci)

Montážní sada na šikmé střechy pro upevnění kolektorů SB 25+V a SB 20+V s nastavitelným polohovacím držákem

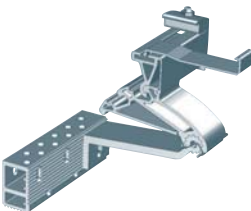

SB 25 + V – sada uchycení pro vertikální kolektor

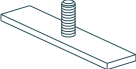
SB 20 + V – sada uchycení pro vertikální kolektor

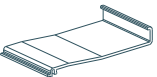
vyobrazení	položka	objednávací kód	cena bez DPH	cena s DPH
	Základní upevňovací sada pro 1 kolektor – sada obsahuje držáky pro šikmou střechu	7212837	4.290,-	5.191,-
	Základní upevňovací sada pro 2 kolektory – sada obsahuje držáky pro šikmou střechu	7212841	6.860,-	8.301,-
	Upevňovací sada pro další kolektory v sérii – sada obsahuje držáky pro šikmou střechu	7212844	3.990,-	4.828,-
	Upevňovací sada pro 3 kolektory – sada pro 2 kolektory včetně držáků na šikmou střechu (7212841) – sada pro další kolektor v sérii včetně držáků na šikmou střechu (7212844)	LSC615003	10.030,-	12.136,-
	Upevňovací sada pro 4 kolektory – sada pro 2 kolektory včetně držáků na šikmou střechu (7212841) – 2 x sada pro další kolektor v sérii včetně držáků na šikmou střechu (7212844)	LSC615004	12.700,-	15.367,-
	Upevňovací sada pro 5 kolektorů – sada pro 2 kolektory včetně držáků na šikmou střechu (7212841) – 3 x sada pro další kolektor v sérii včetně držáků na šikmou střechu (7212844)	LSC615005	15.570,-	18.840,-
	Upevňovací sada pro 6 kolektorů – sada pro 2 kolektory včetně držáků na šikmou střechu (7212841) – 4 x sada pro další kolektor v sérii včetně držáků na šikmou střechu (7212844)	LSC615006	18.640,-	22.554,-
Podle počtu kolektorů v sadě je třeba doobjednat hydraulické propojení (viz tabulka strana 101):				
	Připojovací sada pro 1 kolektor	7212782	1.630,-	1.972,-
	Připojovací sada pro 2 kolektory	7212788	3.170,-	3.836,-
	Spojovací vsuvky (pro více než 2 kolektory v sérii)	720239901	1.730,-	2.093,-

Montážní sada na šikmé střechy pro upevnění kolektorů SB 25+V a SB 20+V se závrtným držákem (například: kanadský šindel, plechová střecha, břidlicová střecha)

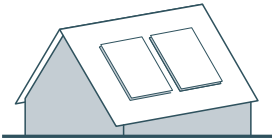

SB 25 + V – sada uchycení pro vertikální kolektor

SB 20 + V – sada uchycení pro vertikální kolektor

vyobrazení	položka	objednací kód	cena bez DPH	cena s DPH
	Základní upevňovací sada pro 1 kolektor – sada obsahuje závrtné držáky pro šikmou střechu	7212822	2.140,-	2.589,-
	Základní upevňovací sada pro 2 kolektory – sada obsahuje závrtné držáky pro šikmou střechu	7212833	4.290,-	5.191,-
	Upevňovací sada pro další kolektory v sérii – sada obsahuje závrtné držáky pro šikmou střechu	7212848	3.680,-	4.453,-
	Upevňovací sada pro 3 kolektory – sada pro 2 kolektory včetně držáků na šikmou střechu (7212833) – sada pro další kolektor v sérii včetně držáků na šikmou střechu (7212848)	LSC615013	6.340,-	7.671,-
	Upevňovací sada pro 4 kolektory – sada pro 2 kolektory včetně držáků na šikmou střechu (7212833) – 2 × sada pro další kolektor v sérii včetně držáků na šikmou střechu (7212848)	LSC615014	8.500,-	10.285,-
	Upevňovací sada pro 5 kolektorů – sada pro 2 kolektory včetně držáků na šikmou střechu (7212833) – 3 × sada pro další kolektor v sérii včetně držáků na šikmou střechu (7212848)	LSC615015	10.650,-	12.887,-
Upevňovací sada pro 6 kolektorů – sada pro 2 kolektory včetně držáků na šikmou střechu (7212833) – 4 × sada pro další kolektor v sérii včetně držáků na šikmou střechu (7212848)	LSC615016	12.700,-	15.367,-	





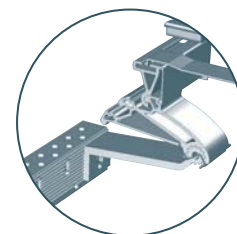
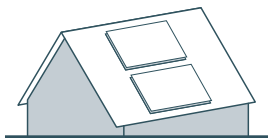

Podle počtu kolektorů v sadě je třeba doobjednat hydraulické propojení (viz tabulka strana 101):

Připojovací sada pro 1 kolektor	7212782	1.630,-	1.972,-
Připojovací sada pro 2 kolektory	7212788	3.170,-	3.836,-
Spojovací vsuvky (pro více než 2 kolektory v sérii)	720239901	1.730,-	2.093,-

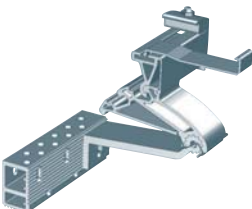
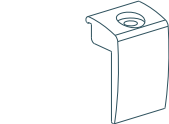
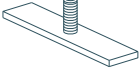
Montážní sada na šikmé střechy pro upevnění kolektorů SB 25+H s nastavitelným polohovacím držákem

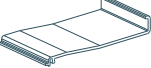

SB 25 + H – sada uchycení pro horizontální kolektor

vyobrazení	položka	objednávací kód	cena bez DPH	cena s DPH
	Základní upevňovací sada pro 1 kolektor – sada obsahuje držáky pro šikmou střechu	7212838	5.220,-	6.316,-
	Základní upevňovací sada pro 2 kolektory – sada obsahuje držáky pro šikmou střechu	7212842	9.620,-	11.640,-
	Upevňovací sada pro další kolektory v sérii – sada obsahuje držáky pro šikmou střechu	7212846	6.450,-	7.805,-
	Upevňovací sada pro 3 kolektory – sada pro 2 kolektory včetně držáků na šikmou střechu (7212842) – sada pro další kolektor v sérii včetně držáků na šikmou střechu (7212846)	LSC615023	14.650,-	17.727,-
	Upevňovací sada pro 4 kolektory – sada pro 2 kolektory včetně držáků na šikmou střechu (7212842) – 2 x sada pro další kolektor v sérii včetně držáků na šikmou střechu (7212846)	LSC615024	19.670,-	23.801,-
	Upevňovací sada pro 5 kolektorů – sada pro 2 kolektory včetně držáků na šikmou střechu (7212842) – 3 x sada pro další kolektor v sérii včetně držáků na šikmou střechu (7212846)	LSC615025	24.490,-	29.633,-
	Upevňovací sada pro 6 kolektorů – sada pro 2 kolektory včetně držáků na šikmou střechu (7212842) – 4 x sada pro další kolektor v sérii včetně držáků na šikmou střechu (7212846)	LSC615026	29.610,-	35.828,-
Podle počtu kolektorů v sadě je třeba doobjednat hydraulické propojení (viz tabulka strana 101):				
	Připojovací sada pro 1 kolektor	7212782	1.630,-	1.972,-
	Připojovací sada pro 2 kolektory	7212788	3.170,-	3.836,-
	Spojovací vsuvky (pro více než 2 kolektory v sérii)	720239901	1.730,-	2.093,-

Montážní sada na šikmé střechy pro upevnění kolektorů SB 25+H se závrtným držákem (například: kanadský šindel, plechová střecha, břidlicová střecha)

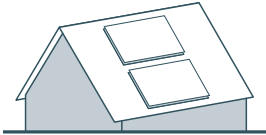



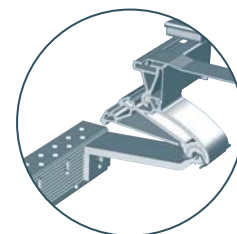
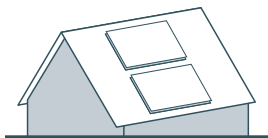

SB 25 + H – sada uchycení pro horizontální kolektor

vyobrazení	položka	objednávací kód	cena bez DPH	cena s DPH
	Základní upevňovací sada pro 1 kolektor – sada obsahuje závrtné držáky pro šikmou střechu	7212823	3.780,-	4.574,-
	Základní upevňovací sada pro 2 kolektory – sada obsahuje závrtné držáky pro šikmou střechu	7212834	6.860,-	8.301,-
	Upevňovací sada pro další kolektory v sérii – sada obsahuje závrtné držáky pro šikmou střechu	7212850	4.700,-	5.687,-
	Upevňovací sada pro 3 kolektory – sada pro 2 kolektory včetně držáků na šikmou střechu (7212834) – sada pro další kolektor v sérii včetně držáků na šikmou střechu (7212850)	LSC615033	10.550,-	12.766,-
	Upevňovací sada pro 4 kolektory – sada pro 2 kolektory včetně držáků na šikmou střechu (7212834) – 2 × sada pro další kolektor v sérii včetně držáků na šikmou střechu (7212850)	LSC615034	13.830,-	16.734,-
	Upevňovací sada pro 5 kolektorů – sada pro 2 kolektory včetně držáků na šikmou střechu (7212834) – 3 × sada pro další kolektor v sérii včetně držáků na šikmou střechu (7212850)	LSC615035	17.210,-	20.824,-
	Upevňovací sada pro 6 kolektorů – sada pro 2 kolektory včetně držáků na šikmou střechu (7212834) – 4 × sada pro další kolektor v sérii včetně držáků na šikmou střechu (7212850)	LSC615036	21.000,-	25.410,-
Podle počtu kolektorů v sadě je třeba doobjednat hydraulické propojení (viz tabulka strana 101):				
Připojovací sada pro 1 kolektor		7212782	1.630,-	1.972,-
Připojovací sada pro 2 kolektory		7212788	3.170,-	3.836,-
Spojovací vsuvky (pro více než 2 kolektory v sérii)		720239901	1.730,-	2.093,-

Montážní sada na šikmé střechy pro upevnění kolektorů SB 20+H s nastavitelným polohovacím držákem

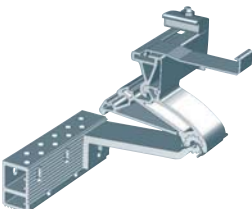

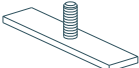
SB 20 + H – sada uchycení pro horizontální kolektor

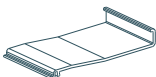
vyobrazení	položka	objednací kód	cena bez DPH	cena s DPH
	Základní upevňovací sada pro 1 kolektor – sada obsahuje držáky pro šikmou střechu	7212836	4.810,-	5.820,-
	Základní upevňovací sada pro 2 kolektory – sada obsahuje držáky pro šikmou střechu	7212840	9.110,-	11.023,-
	Upevňovací sada pro další kolektory v sérii – sada obsahuje držáky pro šikmou střechu	7212845	5.930,-	7.175,-
	Upevňovací sada pro 3 kolektory – sada pro 2 kolektory včetně držáků na šikmou střechu (7212840) – sada pro další kolektor v sérii včetně držáků na šikmou střechu (7212845)	LSC615043	13.620,-	16.480,-
	Upevňovací sada pro 4 kolektory – sada pro 2 kolektory včetně držáků na šikmou střechu (7212840) – 2 x sada pro další kolektor v sérii včetně držáků na šikmou střechu (7212845)	LSC615044	18.230,-	22.058,-
	Upevňovací sada pro 5 kolektorů – sada pro 2 kolektory včetně držáků na šikmou střechu (7212840) – 3 x sada pro další kolektor v sérii včetně držáků na šikmou střechu (7212845)	LSC615045	22.740,-	27.515,-
	Upevňovací sada pro 6 kolektorů – sada pro 2 kolektory včetně držáků na šikmou střechu (7212840) – 4 x sada pro další kolektor v sérii včetně držáků na šikmou střechu (7212845)	LSC615046	27.460,-	33.227,-
Podle počtu kolektorů v sadě je třeba doobjednat hydraulické propojení (viz tabulka strana 101):				
	Připojovací sada pro 1 kolektor	7212782	1.630,-	1.972,-
	Připojovací sada pro 2 kolektory	7212788	3.170,-	3.836,-
	Spojovací vsuvky (pro více než 2 kolektory v sérii)	720239901	1.730,-	2.093,-

Montážní sada na šikmé střechy pro upevnění kolektorů SB 20+H se závrtným držákem (například: kanadský šindel, plechová střecha, břidlicová střecha)

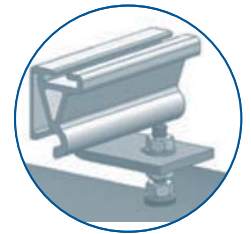
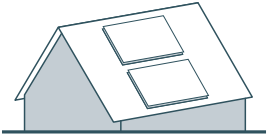

SB 20 + H – sada uchycení pro horizontální kolektor

vyobrazení	položka	objednací kód	cena bez DPH	cena s DPH
	Základní upevňovací sada pro 1 kolektor – sada obsahuje závrtné držáky pro šikmou střechu	7212821	3.170,-	3.836,-
	Základní upevňovací sada pro 2 kolektory – sada obsahuje závrtné držáky pro šikmou střechu	7212832	6.240,-	7.550,-
	Upevňovací sada pro další kolektory v sérii – sada obsahuje závrtné držáky pro šikmou střechu	7212849	4.290,-	5.191,-
	Upevňovací sada pro 3 kolektory – sada pro 2 kolektory včetně držáků na šikmou střechu (7212832) – sada pro další kolektor v sérii včetně držáků na šikmou střechu (7212849)	LSC615053	9.320,-	11.277,-
	Upevňovací sada pro 4 kolektory – sada pro 2 kolektory včetně držáků na šikmou střechu (7212832) – 2 x sada pro další kolektor v sérii včetně držáků na šikmou střechu (7212849)	LSC615054	12.490,-	15.113,-
	Upevňovací sada pro 5 kolektorů – sada pro 2 kolektory včetně držáků na šikmou střechu (7212832) – 3 x sada pro další kolektor v sérii včetně držáků na šikmou střechu (7212849)	LSC615055	15.670,-	18.961,-
	Upevňovací sada pro 6 kolektorů – sada pro 2 kolektory včetně držáků na šikmou střechu (7212832) – 4 x sada pro další kolektor v sérii včetně držáků na šikmou střechu (7212849)	LSC615056	18.850,-	22.809,-



Podle počtu kolektorů v sadě je třeba doobjednat hydraulické propojení (viz tabulka strana 101):

Připojovací sada pro 1 kolektor	7212782	1.630,-	1.972,-
Připojovací sada pro 2 kolektory	7212788	3.170,-	3.836,-
Spojovací vsuvky (pro více než 2 kolektory v sérii)	720239901	1.730,-	2.093,-

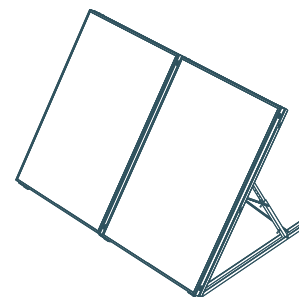
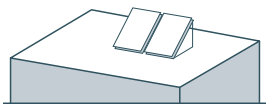
Montážní sada na rovné střechy pro upevnění kolektorů SB25+V (možnost nastavení úhlu sklonu 20 – 55 stupňů)

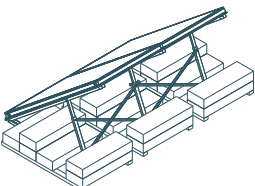
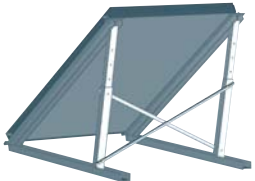
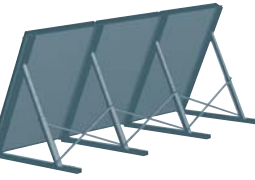

SB 25 + V – sada uchycení na rovnou střechu pro vertikální kolektor

vyobrazení	položka	objednávací kód	cena bez DPH	cena s DPH
	Základní upevňovací sada pro 1 kolektor – sada obsahuje konstrukci uchycení na rovnou střechu	7217027	3.900,-	4.719,-
	Základní upevňovací sada pro 2 kolektory – sada obsahuje konstrukci uchycení na rovnou střechu	7218884	6.900,-	8.349,-
	Upevňovací sada pro další kolektory v sérii – sada obsahuje konstrukci uchycení na rovnou střechu	7217032	3.490,-	4.223,-
	Upevňovací sada pro 3 kolektory – sada pro 2 kolektory včetně konstrukce uchycení na rovnou střechu (7218884) – sada pro další kolektor v sérii včetně konstrukce uchycení na rovnou střechu (7217032)	LSC615063	11.670,-	14.121,-
	Upevňovací sada pro 4 kolektory – sada pro 2 kolektory včetně konstrukce uchycení na rovnou střechu (7218884) – 2 × sada pro další kolektor v sérii včetně konstrukce uchycení na rovnou střechu (7217032)	LSC615064	14.950,-	18.090,-
	Upevňovací sada pro 5 kolektorů – sada pro 2 kolektory včetně konstrukce uchycení na rovnou střechu (7218884) – 3 × sada pro další kolektor v sérii včetně konstrukce uchycení na rovnou střechu (7217032)	LSC615065	18.130,-	21.937,-
	Upevňovací sada pro 6 kolektorů – sada pro 2 kolektory včetně konstrukce uchycení na rovnou střechu (7218884) – 4 × sada pro další kolektor v sérii včetně konstrukce uchycení na rovnou střechu (7217032)	LSC615066	21.920,-	26.523,-



Podle počtu kolektorů v sadě je třeba doobjednat hydraulické propojení (viz tabulka strana 101):

Připojovací sada pro 1 kolektor	7212782	1.630,-	1.972,-
Připojovací sada pro 2 kolektory	7212788	3.170,-	3.836,-
Spojovací vsuvky (pro více než 2 kolektory v sérii)	720239901	1.730,-	2.093,-

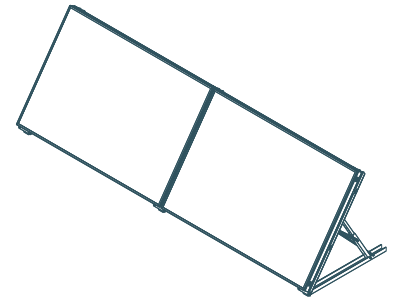
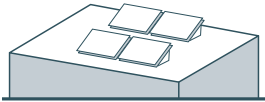
Montážní sada na rovné střechy pro upevnění kolektorů SB25+H (možnost nastavení úhlu sklonu 20 – 55 stupňů)



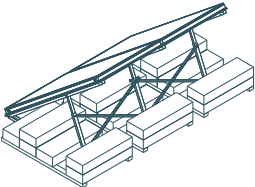
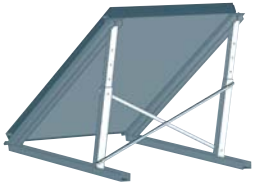
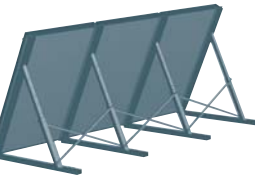

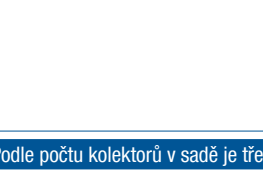
SB 25 + H – sada uchycení na rovnou střechu pro horizontální kolektor

vyobrazení	položka	objednávací kód	cena bez DPH	cena s DPH
	Základní upevňovací sada pro 1 kolektor – sada obsahuje konstrukci uchycení na rovnou střechu	7217033	3.900,-	4.719,-
	Základní upevňovací sada pro 2 kolektory – sada obsahuje konstrukci uchycení na rovnou střechu	7217033+7217034 (nutné objednat oba kódy!)	7.090,-	8.579,-
	Upevňovací sada pro další kolektory v sérii – sada obsahuje konstrukci uchycení na rovnou střechu	7217034	3.190,-	3.860,-
	Upevňovací sada pro 3 kolektory – sada pro 2 kolektory včetně konstrukce uchycení na rovnou střechu (7217033 + 7217034) – sada pro další kolektor v sérii včetně konstrukce uchycení na rovnou střechu (7217034)	LSC615073	10.650,-	12.887,-
	Upevňovací sada pro 4 kolektory – sada pro 2 kolektory včetně konstrukce uchycení na rovnou střechu (7217033 + 7217034) – 2 x sada pro další kolektor v sérii včetně konstrukce uchycení na rovnou střechu (7217034)	LSC615074	13.620,-	16.480,-
	Upevňovací sada pro 5 kolektorů – sada pro 2 kolektory včetně konstrukce uchycení na rovnou střechu (7217033 + 7217034) – 3 x sada pro další kolektor v sérii včetně konstrukce uchycení na rovnou střechu (7217034)	LSC615075	17.000,-	20.570,-
	Upevňovací sada pro 6 kolektorů – sada pro 2 kolektory včetně konstrukce uchycení na rovnou střechu (7217033 + 7217034) – 4 x sada pro další kolektor v sérii včetně konstrukce uchycení na rovnou střechu (7217034)	LSC615076	20.350,-	24.624,-
Podle počtu kolektorů v sadě je třeba doobjednat hydraulické propojení (viz tabulka strana 101):				
	Připojovací sada pro 1 kolektor	7212782	1.630,-	1.972,-
	Připojovací sada pro 2 kolektory	7212788	3.170,-	3.836,-
	Spojovací vsuvky (pro více než 2 kolektory v sérii)	720239901	1.730,-	2.093,-

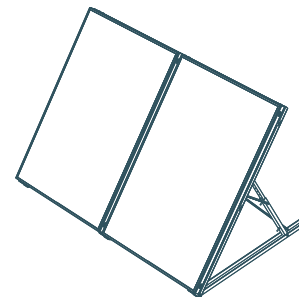
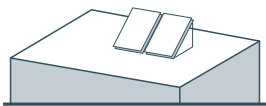
Montážní sada na rovné střechy pro upevnění kolektorů SB20+V (možnost nastavení úhlu sklonu 20 – 55 stupňů)

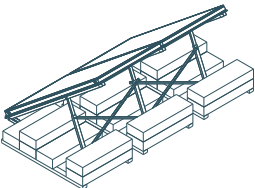
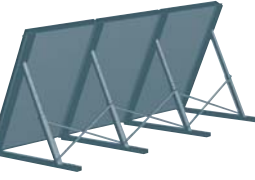

SB 20 + V – sada uchycení na rovnou střechu pro vertikální kolektor

vyobrazení	položka	objednací kód	cena bez DPH	cena s DPH
	Základní upevňovací sada pro 1 kolektor – sada obsahuje konstrukci uchycení na rovnou střechu	7212807	5.110,-	6.183,-
	Základní upevňovací sada pro 2 kolektory – sada obsahuje konstrukci uchycení na rovnou střechu	7212811	7.880,-	9.535,-
	Upevňovací sada pro další kolektory v sérii – sada obsahuje konstrukci uchycení na rovnou střechu	7212816	3.990,-	4.828,-
	Upevňovací sada pro 3 kolektory – sada pro 2 kolektory včetně konstrukce uchycení na rovnou střechu (7212811) – sada pro další kolektor v sérii včetně konstrukce uchycení na rovnou střechu (7212816)	LSC615083	10.650,-	12.887,-
	Upevňovací sada pro 4 kolektory – sada pro 2 kolektory včetně konstrukce uchycení na rovnou střechu (7212811) – 2 × sada pro další kolektor v sérii včetně konstrukce uchycení na rovnou střechu (7212816)	LSC615084	13.890,-	16.807,-
	Upevňovací sada pro 5 kolektorů – sada pro 2 kolektory včetně konstrukce uchycení na rovnou střechu (7212811) – 3 × sada pro další kolektor v sérii včetně konstrukce uchycení na rovnou střechu (7212816)	LSC615085	16.900,-	20.449,-
	Upevňovací sada pro 6 kolektorů – sada pro 2 kolektory včetně konstrukce uchycení na rovnou střechu (7212811) – 4 × sada pro další kolektor v sérii včetně konstrukce uchycení na rovnou střechu (7212816)	LSC615086	19.870,-	24.043,-

Podle počtu kolektorů v sadě je třeba doobjednat hydraulické propojení (viz tabulka strana 101):

Připojovací sada pro 1 kolektor	7212782	1.630,-	1.972,-
Připojovací sada pro 2 kolektory	7212788	3.170,-	3.836,-
Spojovací vsuvky (pro více než 2 kolektory v sérii)	720239901	1.730,-	2.093,-

Montážní sada na rovné střechy pro upevnění kolektorů SB20+H (možnost nastavení úhlu sklonu 20 – 55 stupňů)

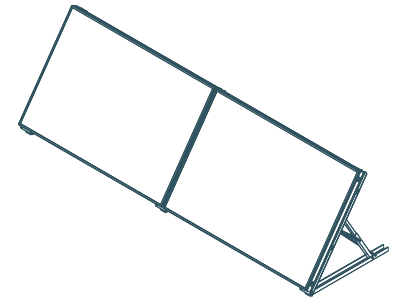
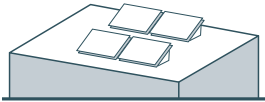

SB 20 + H – sada uchycení na rovnou střechu pro horizontální kolektor

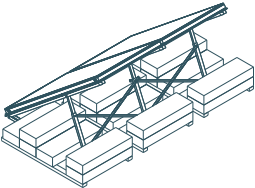
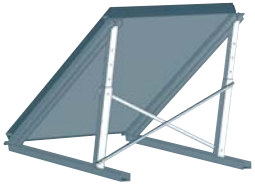
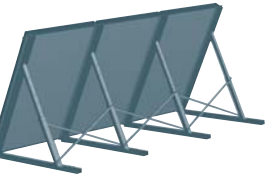
vyobrazení	položka	objednávací kód	cena bez DPH	cena s DPH
	Základní upevňovací sada pro 1 kolektor – sada obsahuje konstrukci uchycení na rovnou střechu	7212808	4.290,-	5.191,-
	Základní upevňovací sada pro 2 kolektory – sada obsahuje konstrukci uchycení na rovnou střechu	7212812	6.750,-	8.168,-
	Upevňovací sada pro další kolektory v sérii – sada obsahuje konstrukci uchycení na rovnou střechu	7212817	3.990,-	4.828,-
	Upevňovací sada pro 3 kolektory – sada pro 2 kolektory včetně konstrukce uchycení na rovnou střechu (7212812) – sada pro další kolektor v sérii včetně konstrukce uchycení na rovnou střechu (7212817)	LSC615093	10.030,-	12.136,-
	Upevňovací sada pro 4 kolektory – sada pro 2 kolektory včetně konstrukce uchycení na rovnou střechu (7212812) – 2 x sada pro další kolektor v sérii včetně konstrukce uchycení na rovnou střechu (7212817)	LSC615094	12.800,-	15.488,-
	Upevňovací sada pro 5 kolektorů – sada pro 2 kolektory včetně konstrukce uchycení na rovnou střechu (7212812) – 3 x sada pro další kolektor v sérii včetně konstrukce uchycení na rovnou střechu (7212817)	LSC615095	15.670,-	18.961,-
	Upevňovací sada pro 6 kolektorů – sada pro 2 kolektory včetně konstrukce uchycení na rovnou střechu (7212812) – 4 x sada pro další kolektor v sérii včetně konstrukce uchycení na rovnou střechu (7212817)	LSC615096	18.640,-	22.554,-

Podle počtu kolektorů v sadě je třeba doobjednat hydraulické propojení (viz tabulka strana 101):

Připojovací sada pro 1 kolektor	7212782	1.630,-	1.972,-
Připojovací sada pro 2 kolektory	7212788	3.170,-	3.836,-
Spojovací vsuvky (pro více než 2 kolektory v sérii)	720239901	1.730,-	2.093,-

Montážní sada na šikmé střechy pro upevnění kolektorů SVB 26

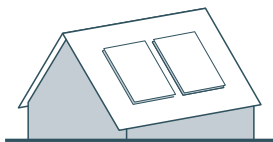

SVB 26 – sada uchycení na šikmou střechu pro vertikální vakuový kolektor

vyobrazení	položka	objednací kód	cena bez DPH	cena s DPH
	Upevňovací sada pro 1 kolektor SVB 26 (na 4 háky) – nutno přiojednat dle typu střešní krytiny	9375	2.240,-	2.710,-
	Upevňovací sada pro 2 kolektory SVB 26 (na 6 háků) – nutno přiojednat dle typu střešní krytiny	9376	5.010,-	6.062,-
	Upevňovací sada pro 3 kolektory SVB 26 (na 8 háků) – nutno přiojednat dle typu střešní krytiny	9377	6.650,-	8.047,-
	Upevňovací sada pro 4 kolektory SVB 26 (na 12 háků) – nutno přiojednat dle typu střešní krytiny	9385	11.160,-	13.504,-
	Upevňovací sada pro 5 kolektorů SVB 26 (na 14 háků) – nutno přiojednat dle typu střešní krytiny	9386	12.800,-	15.488,-

Háky pro různé typy střešních krytin na šikmou střechu pro kolektor SVB 26

vyobrazení	položka	objednací kód	cena bez DPH	cena s DPH
	Hák pro břidlicovou střechu – hliník	11574	780,-	944,-
	Hák pro vlnité tašky – žárově pozinkovaná ocel	7929	420,-	508,-
	Hák pro vlnité tašky – nerez	6857	810,-	980,-

Montážní sada na rovné střechy pro upevnění kolektorů SVB 26 (pevně nastavený úhel sklonu 45 stupňů)

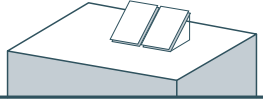



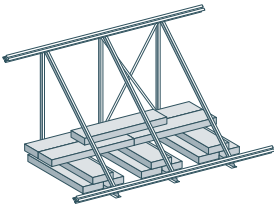



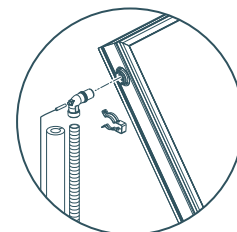



SVB 26 – sada uchycení na rovnou střechu pro vertikální vakuový kolektor

vyobrazení	položka	objednací kód	cena bez DPH	cena s DPH
	Upevňovací sada pro 1 kolektor SVB 26 (montážní sada neobsahuje zatěžovací dílce)	9372	11.670,-	14.121,-
Pozor! Sada neobsahuje zatěžovací dílce				
	Upevňovací sada pro 2 kolektory SVB 26 (montážní sada neobsahuje zatěžovací dílce)	9373	18.130,-	21.937,-
	Upevňovací sada pro 3 kolektory SVB 26 (montážní sada neobsahuje zatěžovací dílce)	9374	24.590,-	29.754,-
	Upevňovací sada pro 4 kolektory SVB 26 (montážní sada neobsahuje zatěžovací dílce)	9383	37.500,-	45.375,-
	Upevňovací sada pro 5 kolektorů SVB 26 (montážní sada neobsahuje zatěžovací dílce)	9384	42.940,-	51.957,-





Hydraulické součásti a příslušenství pro připojení kolektorů SB 25 + a SB 20 +

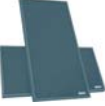
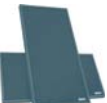
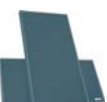

SB 25+V, SB 25+H, SB 20+V, SB 20+H – hydraulické příslušenství pro připojení vertikálního a horizontálního kolektoru

vyobrazení	položka	objednací kód	cena bez DPH	cena s DPH
	Připojovací sada pro 1 kolektor – násuvná zátka kolektoru (2 ks) – násuvné výstupní koleno s jímkou pro čidlo (1 ks) – násuvné vstupní koleno (1 ks) – zajišťovací spona kolektoru (4 ks)	7212782	1.630,-	1.972,-
	Připojovací sada pro 2 kolektory – násuvná zátka kolektoru (2 ks) – násuvné výstupní koleno s jímkou pro čidlo (1 ks) – násuvné vstupní koleno (1 ks) – zajišťovací spona kolektoru (4 ks) – spojovací dilatační násuvné vsuvky (2 ks)	7212788	3.170,-	3.836,-
	Spojovací násuvné vsuvky (pro více než 2 kolektory v sérii)	720239901	1.730,-	2.093,-
	Výstupní kříž s odvzdušněním a vstupem pro čidlo kolektoru – určen pro montáž na výstup z kolektorového pole – připojení 3/4"	7212791	750,-	908,-
	Sada automatického odvzdušnění pro výstupní kříž	720415901	1.280,-	1.549,-
	Záslepka s ručním odvzdušněním – určena pro ukončení kolektoru v nejvyšším zaslepení	7212792	640,-	774,-
	Násuvná záslepka kolektoru – určena pro zaslepení kolektoru – připojení přes násuvný systém – nutno zajistit aretační sponou – v balení 2 ks	720409701	530,-	641,-
	Výstupní koleno s jímkou pro čidlo – určeno pro montáž na výstup z kolektorového pole – připojení 3/4"	720409501	450,-	545,-
	Vstupní koleno – určeno pro montáž na vstup do kolektorového pole – připojení 3/4"	720409201	380,-	460,-
	Aretační spona – určena pro zajištění násuvného systému kolektorů – shodná pro všechny násuvné prvky – v balení 10 ks	720425101	210,-	254,-

Tabulka uchycení a hydraulického připojení kolektorů SB+

počet kolektorů	typ uchycení	SB25+V	SB25+H	SB20+V	SB20+H
1 kolektor 	S – šikmá vlnitá střecha	1x-7212837 (uchycení) 1x-7212782 (hydr. sada)	1x-7212837 (uchycení) 1x-7212782 (hydr. sada)	1x-7212837 (uchycení) 1x-7212782 (hydr. sada)	1x-7212836 (uchycení) 1x-720254101 (hydr. sada)
	SZ – šikmá střecha, závrtný držák	1x-7212822 (uchycení) 1x-7212782 (hydr. sada)	1x-7212823 (uchycení) 1x-7212782 (hydr. sada)	1x-7212822 (uchycení) 1x-7212782 (hydr. sada)	1x-7212821 (uchycení) 1x-7212782 (hydr. sada)
	R – rovná střecha	1x-7217027 (uchycení) 1x-7212782 (hydr. sada)	1x-7217033 (uchycení) 1x-7212782 (hydr. sada)	1x-7212807 (uchycení) 1x-7212782 (hydr. sada)	1x-7212808 (uchycení) 1x-7212782 (hydr. sada)
2 kolektory 	S – šikmá vlnitá střecha	1x-7212841 (uchycení) 1x-7212788 (hydr. sada)	1x-7212842 (uchycení) 1x-7212788 (hydr. sada)	1x-7212841 (uchycení) 1x-7212788 (hydr. sada)	1x-7212840 (uchycení) 1x-7212788 (hydr. sada)
	SZ – šikmá střecha, závrtný držák	1x-7212833 (uchycení) 1x-7212788 (hydr. sada)	1x-7212834 (uchycení) 1x-7212788 (hydr. sada)	1x-7212833 (uchycení) 1x-7212788 (hydr. sada)	1x-7212832 (uchycení) 1x-7212788 (hydr. sada)
	R – rovná střecha	1x-7218884 (uchycení) 1x-7212788 (hydr. sada)	1x-7217033+7217034 (uchycení) 1x-7212788 (hydr. sada)	1x-7212811 (uchycení) 1x-7212788 (hydr. sada)	1x-7212812 (uchycení) 1x-7212788 (hydr. sada)
3 kolektory 	S – šikmá vlnitá střecha	1x-LSC615003 (uchycení) 1x-7212788 (hydr. sada) 1x-720239901 (vsuvky)	1x-LSC615023 (uchycení) 1x-7212788 (hydr. sada) 1x-720239901 (vsuvky)	1x-LSC615003 (uchycení) 1x-7212788 (hydr. sada) 1x-720239901 (vsuvky)	1x-LSC615043 (uchycení) 1x-7212788 (hydr. sada) 1x-720239901 (vsuvky)
	SZ – šikmá střecha, závrtný držák	1x-LSC615013 (uchycení) 1x-7212788 (hydr. sada) 1x-720239901 (vsuvky)	1x-LSC615033 (uchycení) 1x-7212788 (hydr. sada) 1x-720239901 (vsuvky)	1x-LSC615013 (uchycení) 1x-7212788 (hydr. sada) 1x-720239901 (vsuvky)	1x-LSC615053 (uchycení) 1x-7212788 (hydr. sada) 1x-720239901 (vsuvky)
	R – rovná střecha	1x-LSC615063 (uchycení) 1x-7212788 (hydr. sada) 1x-720239901 (vsuvky)	1x-LSC615073 (uchycení) 1x-7212788 (hydr. sada) 1x-720239901 (vsuvky)	1x-LSC615083 (uchycení) 1x-7212788 (hydr. sada) 1x-720239901 (vsuvky)	1x-LSC615093 (uchycení) 1x-7212788 (hydr. sada) 1x-720239901 (vsuvky)
4 kolektory 	S – šikmá vlnitá střecha	1x-LSC615004 (uchycení) 1x-7212788 (hydr. sada) 2x-720239901 (vsuvky)	1x-LSC615024 (uchycení) 1x-7212788 (hydr. sada) 2x-720239901 (vsuvky)	1x-LSC615004 (uchycení) 1x-7212788 (hydr. sada) 2x-720239901 (vsuvky)	1x-LSC615044 (uchycení) 1x-7212788 (hydr. sada) 2x-720239901 (vsuvky)
	SZ – šikmá střecha, závrtný držák	1x-LSC615014 (uchycení) 1x-7212788 (hydr. sada) 2x-720239901 (vsuvky)	1x-LSC615034 (uchycení) 1x-7212788 (hydr. sada) 2x-720239901 (vsuvky)	1x-LSC615014 (uchycení) 1x-7212788 (hydr. sada) 2x-720239901 (vsuvky)	1x-LSC615054 (uchycení) 1x-7212788 (hydr. sada) 2x-720239901 (vsuvky)
	R – rovná střecha	1x-LSC615064 (uchycení) 1x-7212788 (hydr. sada) 2x-720239901 (vsuvky)	1x-LSC615074 (uchycení) 1x-7212788 (hydr. sada) 2x-720239901 (vsuvky)	1x-LSC615084 (uchycení) 1x-7212788 (hydr. sada) 2x-720239901 (vsuvky)	1x-LSC615094 (uchycení) 1x-7212788 (hydr. sada) 2x-720239901 (vsuvky)
5 kolektorů 	S – šikmá vlnitá střecha	1x-LSC615005 (uchycení) 1x-7212788 (hydr. sada) 3x-720239901 (vsuvky)	1x-LSC615025 (uchycení) 1x-7212788 (hydr. sada) 3x-720239901 (vsuvky)	1x-LSC615005 (uchycení) 1x-7212788 (hydr. sada) 3x-720239901 (vsuvky)	1x-LSC615045 (uchycení) 1x-7212788 (hydr. sada) 3x-720239901 (vsuvky)
	SZ – šikmá střecha, závrtný držák	1x-LSC615015 (uchycení) 1x-7212788 (hydr. sada) 3x-720239901 (vsuvky)	1x-LSC615035 (uchycení) 1x-7212788 (hydr. sada) 3x-720239901 (vsuvky)	1x-LSC615015 (uchycení) 1x-7212788 (hydr. sada) 3x-720239901 (vsuvky)	1x-LSC615055 (uchycení) 1x-7212788 (hydr. sada) 3x-720239901 (vsuvky)
	R – rovná střecha	1x-LSC615065 (uchycení) 1x-7212788 (hydr. sada) 3x-720239901 (vsuvky)	1x-LSC615075 (uchycení) 1x-7212788 (hydr. sada) 3x-720239901 (vsuvky)	1x-LSC615085 (uchycení) 1x-7212788 (hydr. sada) 3x-720239901 (vsuvky)	1x-LSC615095 (uchycení) 1x-7212788 (hydr. sada) 3x-720239901 (vsuvky)
6 kolektorů 	S – šikmá vlnitá střecha	1x-LSC615006 (uchycení) 1x-7212788 (hydr. sada) 4x-720239901 (vsuvky)	1x-LSC615026 (uchycení) 1x-7212788 (hydr. sada) 4x-720239901 (vsuvky)	1x-LSC615006 (uchycení) 1x-7212788 (hydr. sada) 4x-720239901 (vsuvky)	1x-LSC615046 (uchycení) 1x-7212788 (hydr. sada) 4x-720239901 (vsuvky)
	SZ – šikmá střecha, závrtný držák	1x-LSC615016 (uchycení) 1x-7212788 (hydr. sada) 4x-720239901 (vsuvky)	1x-LSC615036 (uchycení) 1x-7212788 (hydr. sada) 4x-720239901 (vsuvky)	1x-LSC615016 (uchycení) 1x-7212788 (hydr. sada) 4x-720239901 (vsuvky)	1x-LSC615056 (uchycení) 1x-7212788 (hydr. sada) 4x-720239901 (vsuvky)
	R – rovná střecha	1x-LSC615066 (uchycení) 1x-7212788 (hydr. sada) 4x-720239901 (vsuvky)	1x-LSC615076 (uchycení) 1x-7212788 (hydr. sada) 4x-720239901 (vsuvky)	1x-LSC615086 (uchycení) 1x-7212788 (hydr. sada) 4x-720239901 (vsuvky)	1x-LSC615096 (uchycení) 1x-7212788 (hydr. sada) 4x-720239901 (vsuvky)

Hydraulické součásti a příslušenství pro připojení kolektorů SB 25 + a SB 20 + a SVB 26

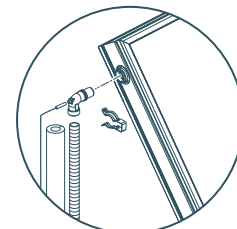

SVB 26, SB 25+V, SB 25+H, SB 20+V, SB 20+H

– hydraulické příslušenství pro připojení vertikálního a horizontálního kolektoru

vyobrazení	položka	objednávací kód	cena bez DPH	cena s DPH
------------	---------	-----------------	--------------	------------

Čerpadlové skupiny s integrovanou elektronikou pro řízení solárních systémů



Čerpadlová skupina+

- bez elektroniky
- s izolací

7221636

11.900,-

14.399,-



Čerpadlová skupina ECO+

- s elektronikou řízení jednoho solárního pole
- s izolací
- včetně všech čidel

7221637

16.900,-

20.449,-



Čerpadlová skupina COMFORT+

- s elektronikou řízení dvou solárních polí
- s izolací
- včetně všech čidel

7221638

19.900,-

24.079,-

Univerzální teplotní sonda pro čerpadlové skupiny ECO a COMFORT



Teplotní sonda PTF6

- pro solární kolektory a zásobníky TUV
- teplotní rozsah 25 – 200 °C

LNC710000040

400,-

484,-

Zabezpečení TUV



Termostatický směšovací ventil TUV MT 52

- nastavitelný rozsah 30 – 70 °C

6726

2.580,-

3.122,-



Termostatický směšovací ventil TUV Solar KIT

- určeno pro montáž na průtokové verze kotlů
- nastavitelný rozsah 30 – 70 °C

KHG714123111

4.190,-

5.070,-

Hydraulické součásti a příslušenství pro připojení kolektorů SB 25 + a SB 20 + a SVB 26

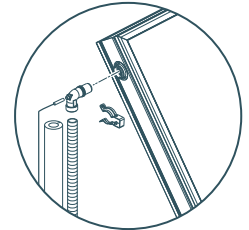

SVB 26, SB 25+V, SB 25+H, SB 20+V, SB 20+H

– hydraulické příslušenství pro připojení vertikálního a horizontálního kolektoru

vobrazení	položka	objednávací kód	cena bez DPH	cena s DPH
-----------	---------	-----------------	--------------	------------

Expanzní nádoby pro solární systémy BAXI



Expanzní nádoba 18 litrů , 6bar solární	A222L24	1.070,-	1.295,-
Expanzní nádoba 24 litrů , 6bar solární	A222L27	1.280,-	1.549,-
Expanzní nádoba 35 litrů , 6bar solární	A222L31	2.140,-	2.589,-
Expanzní nádoba 50 litrů , 6bar solární	A242L34	3.000,-	3.630,-
Expanzní nádoba 80 litrů , 6bar solární	A242L37	4.730,-	5.723,-
Expanzní nádoba 100 litrů , 6bar solární	A242L38	6.240,-	7.550,-

Odvzdušnění a separace vzduchu pro kolektory SB+ a SVB 26



Odvzdušňovací ventil 3/8"

– pro solární systémy
– teplotní rozsah do 160 °C

6118 920,- 1.113,-



Kulový kohout 3/8"

– před odvzdušňovací ventil
– teplotní rozsah do 160 °C

7250 500,- 605,-



Separátor vzduchu horizontální 3/4"

– s výstupem pro odvzdušňovací ventil 3/8"
– teplotní rozsah do 160 °C

7076 1.280,- 1.549,-

Nemrznoucí solární kapalina pro kolektory SB+ a SVB 26



Solární kapalina EQUEN SLP (na bázi propylenglykolu)

– kanystr 10 litrů

SLP10 990,- 1.198,-



Čerpadlový plnicí vozík

– plnicí tlak 5 bar
– nádrž 50 litrů z materiálu FPE
– odvzdušňuje solární systém

9199 17.110,- 20.703,-

Hydraulické součásti a příslušenství pro připojení kolektorů SB 25 + a SB 20 + a SVB 26

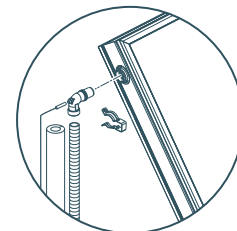

SVB 26, SB 25+V, SB 25+H, SB 20+V, SB 20+H

– hydraulické příslušenství pro připojení vertikálního a horizontálního kolektoru

vobrazení	položka	objednávací kód	cena bez DPH	cena s DPH	
Flexibilní nerezové potrubí					
	Flexibilní nerezové potrubí pro připojení solárních kolektorů	10 metrů	54000	8.500,-	10.285,-
	– DN 15	15 metrů	54001	12.800,-	15.488,-
	– s kaučukovou izolací 13 mm	25 metrů	54002	21.920,-	26.523,-
	– s integrovaným kabelem pro čidlo	50 metrů	54003	42.940,-	51.957,-
	– ochrana proti UV záření				
	– nerezové potrubí je doporučeno používat do maximální délky 20 metrů pro čerpadlové skupiny (Neutro, Eco, Comfort)				
	Flexibilní nerezové potrubí pro připojení solárních kolektorů	10 metrů	54010	9.520,-	11.519,-
	– DN 20	15 metrů	54011	14.950,-	18.090,-
	– s kaučukovou izolací 13 mm	25 metrů	54012	24.590,-	29.754,-
	– s integrovaným kabelem pro čidlo	50 metrů	54013	49.390,-	59.762,-
	– ochrana proti UV záření				
	– nerezové potrubí je doporučeno používat do maximální délky 20 metrů pro čerpadlové skupiny (Neutro, Eco, Comfort)				
	Matice pro připojení flexibilního nerezového potrubí DN 15		43432	430,-	520,-
	– rozměr matice DN 15 - 3/4"				
	– v balení 10 ks				
	– odolnost do 250 °C				
	Matice pro připojení flexibilního nerezového potrubí DN 20		43429	750,-	908,-
	– rozměr matice DN 20 – 1"				
	– v balení 10 ks				
	– odolnost do 250 °C				
	Přechod na vnější závit 3/4" x 3/4",		54060	190,-	230,-
	těsnění O – kroužek Viton				
	Přechod na vnější závit 1" x 1",		54061	390,-	472,-
	těsnění O – kroužek Viton				
	Přechod na vnitřní závit 3/4" x 3/4",		54070	240,-	290,-
	těsnění O – kroužek Viton				
	Přechod na vnitřní závit 1" x 1",		54071	370,-	448,-
	těsnění O – kroužek Viton				
	Přechod na Cu 3/4" x 18Cu (svěrné šroubení),		54090	280,-	339,-
	těsnění O – kroužek Viton				
	Přechod na Cu 1" x 22Cu (svěrné šroubení),		54091	450,-	545,-
	těsnění O – kroužek Viton				

Prostor na Vaše poznámky:

A large rectangular area filled with a grid of small, light blue dotted lines, intended for writing notes.

Prostor na Vaše poznámky:

A large rectangular area filled with a grid of small, light blue dotted lines, intended for writing notes. The grid covers most of the page below the header.

Prostor na Vaše poznámky:

A large rectangular area filled with a grid of small, light blue dotted lines, intended for writing notes. The grid covers most of the page below the header.

GARANCE KVALITY:



www.baxi.cz

www.bdrthermea.cz

BDR Thermea (Czech republic) s.r.o.

centrála Praha: Jeseniova 2770 / 56, 130 00 Praha 3 / tel.: +420 271 001 627 / e-mail: baxi@bdrthermea.cz

středisko Brno: Antonína Slavíka 7, 602 00 Brno / tel.: +420 543 211 615

sklad Praha: Cukrovarská 986, 196 00 Praha 9 - Čakovice

OBCHODNĚ - TECHNICKÁ ZASTOUPENÍ PRO REGIONY PODLE KRAJŮ:

PRAHA:	Jiří Hanzlík	jiri.hanzlik@bdrthermea.cz	tel.: +420 730 825 615
	Pavel Žvátora	pavel.zvatora@bdrthermea.cz	tel.: +420-608 976 678
STŘEDOČESKÝ KRAJ:	Benešov: Jiří Hanzlík	jiri.hanzlik@bdrthermea.cz	tel.: +420 730 825 615
	Beroun: Martin Vodička	martin.vodicka@bdrthermea.cz	tel.: +420 733 133 117
	Kladno: Martin Vodička	martin.vodicka@bdrthermea.cz	tel.: +420 733 133 117
	Kolín: Vladislav Maruška	vladislav.maruska@bdrthermea.cz	tel.: +420 603 144 829
	Kutná Hora: Vladislav Maruška	vladislav.maruska@bdrthermea.cz	tel.: +420 603 144 829
	Mělník: Vladislav Maruška	vladislav.maruska@bdrthermea.cz	tel.: +420 603 144 829
	Mladá Boleslav: Vladislav Maruška	vladislav.maruska@bdrthermea.cz	tel.: +420 603 144 829
	Nymburk: Vladislav Maruška	vladislav.maruska@bdrthermea.cz	tel.: +420 603 144 829
	Příbram: Jiří Hanzlík	jiri.hanzlik@bdrthermea.cz	tel.: +420 730 825 615
	Rakovník: Martin Vodička	martin.vodicka@bdrthermea.cz	tel.: +420 733 133 117
PARDUBICKÝ KRAJ:	Vladislav Maruška	vladislav.maruska@bdrthermea.cz	tel.: +420 603 144 829
	svitavsko: Martin Gottwald	martin.gottwald@bdrthermea.cz	tel.: +420 603 199 896
JIHOMORAVSKÝ KRAJ:	Pavel Polcr	pavel.polcr@bdrthermea.cz	tel.: +420 739 592 955
	Martin Gottwald	martin.gottwald@bdrthermea.cz	tel.: +420 603 199 896
JIHOČESKÝ KRAJ:	Jiří Hanzlík	jiri.hanzlik@bdrthermea.cz	tel.: +420 730 825 615
LIBERECKÝ KRAJ:	Vladislav Maruška	vladislav.maruska@bdrthermea.cz	tel.: +420 603 144 829
ÚSTECKÝ KRAJ:	Vladislav Maruška	vladislav.maruska@bdrthermea.cz	tel.: +420 603 144 829
MORAVSKOSLEZSKÝ KRAJ:	Jiří Chrástina	jiri.chrascina@bdrthermea.cz	tel.: +420 728 950 685
KRAJ VYSOČINA:	Martin Gottwald	martin.gottwald@bdrthermea.cz	tel.: +420 603 199 896
KRÁLOVÉHRADECKÝ KRAJ:	Vladislav Maruška	vladislav.maruska@bdrthermea.cz	tel.: +420 603 144 829
KARLOVARSKÝ KRAJ:	Martin Vodička	martin.vodicka@bdrthermea.cz	tel.: +420 733 133 117
PLZEŇSKÝ KRAJ:	Martin Vodička	martin.vodicka@bdrthermea.cz	tel.: +420 733 133 117
ZLÍNSKÝ KRAJ:	Martin Gottwald	martin.gottwald@bdrthermea.cz	tel.: +420 603 199 896
OLOMOUCKÝ KRAJ:	Jiří Chrástina	jiri.chrascina@bdrthermea.cz	tel.: +420 728 950 685

TECHNICKÁ PODPORA PRO ÚZEMÍ:

ČECHY:	Karel Fischer	karel.fischer@bdrthermea.cz	tel.: +420 734 201 322
MORAVA:	Filip Suchánek	filip.suchanek@bdrthermea.cz	tel.: +420 603 431 938
	Zdeněk Rumpík	zdenek.rumpik@bdrthermea.cz	tel.: +420 739 592 005
HLAVNÍ TECHNIK:	Jiří Šikula	jiri.sikula@bdrthermea.cz	tel.: +420 737 287 176